

CITY™ SPA

VS2



DESIGN
COLLECTION

MANUALE D'INSTALLAZIONE
CONSERVARE CON CURA

INSTALLATION MANUAL
KEEP CAREFULLY

MANUEL D'INSTALLATION
CONSERVER AVEC SOIN

MONTAGEANWEISUNG
SORGFÄLTIG AUFBEWAHREN

MANUAL DE INSTALACIÓN
CONSERVAR CON CUIDADO

РУКОВОДСТВО ПО УСТАНОВКЕ
ХРАНИТЬ БЕРЕЖНО



Indice

AVVERTENZE	13	- ClearRay® (ove previsto)	20
Disegni e schemi elettrici	9	Attivazione idromassaggio	20
Predisposizioni per l'installazione	14	Faro subacqueo	21
Istruzioni per l'installazione	14	Funzioni d'utilità	
Posizionamento della spa	14	- Blocco tastiera	21
Collegamenti idraulici	15	- Funzione "Silence"	21
Collegamenti e sicurezza elettrica	15	<i>Funzionamento dei cicli di filtrazione</i>	
Limitazione del consumo elettrico	16	<i>in relazione alla funzione "silence"</i>	21
Verifiche di funzionamento		Condizioni di funzionamento anomalo	
e primo avviamento	16	segnalazione di allarmi	21
Installazione dei pannelli frontali		Ricerca guasti	23
e laterali (ove previsti)	17		
Copertura	17		
Pannello di controllo e funzioni	18		
- ATTENZIONE			
Combinazioni di tasti	18		
Regolazione della temperatura dell'acqua			
- Temperatura di riscaldamento dell'acqua			
("set point")	18		
- Mantenimento della temperatura minima dell'acqua			
e protezione anti-congelamento delle tubazioni			
(modalità "Smart Winter")	19		
- Modalità "risparmio energetico" (funzione "Eco")	19		
Filtrazione dell'acqua			
- Impostazione dei cicli di filtrazione	19		
- Sospensione dei cicli di filtrazione	20		
- Sovratemperatura durante i cicli di filtrazione	20		

Index

WARNINGS	26	Hydromassage activation	33
Drawings and wiring diagrams	9	Underwater spotlight	33
Arrangement for installation	27	Utility functions	
Instructions for installation	27	- Control panel lock	33
Positioning of the hot tub	27	- "Silence" Function	33
Plumbing connections	27	Operation of filtering cycles in relation to the	
Electric connections and safety	28	"silence" function	34
Limitation of electricity consumption	28	Abnormal operating conditions	
Check of operation		and alarm signals	34
and first start-up	29	Troubleshooting	35
Installation of front and side panels			
(where included)	30		
Cover	30		
Control panel and functions	30		
- CAUTION			
Key combinations	30		
Setting the water temperature			
- Water heating temperature			
("set point")	31		
- Maintenance of minimum water temperature			
and anti-freeze protection of pipes			
("Smart Winter" mode)	31		
- "Energy saving" mode ("Eco" function)	32		
Water filtering			
- Setting the filtering cycles	32		
- Suspending the filtering cycles	33		
- Overheating during filtering cycles	33		
- ClearRay® (where expected)	33		

Sommaire

RECOMMANDATIONS	38	Activation hydromassage	46
Dessins et schémas de câblage	9	Spot subaquatique	46
Préparations pour l'installation	39	Fonctions utilitaires	
Instructions pour l'installation	39	- Verrouillage du panneau de contrôle	46
Positionnement du spa	39	- Fonction "Silence"	46
Raccordements hydrauliques	40	<i>Fonctionnement des cycles de filtration</i>	
Branchements et sécurité électrique	40	<i>pour la fonction « silence »</i>	46
Limitation de la consommation électrique	41	Conditions de fonctionnement anormal	
Contrôles de fonctionnement		de signalisation des alarmes	47
et première mise en marche	41	Recherche de pannes	48
Installation des panneaux frontaux			
et latéraux (si prévus)	42		
Couverture	43		
Panneau de contrôle et fonctions	43		
- ATTENTION			
Combinaisons de touches	43		
Réglage de la température de l'eau			
- Température de chauffage de l'eau			
(<i>"valeur de réglage"</i>)	43		
- Maintien de la température minimale de l'eau			
et protection antigel des tuyaux			
(<i>modalité "Smart Winter"</i>)	44		
- Mode «économie d'énergie» (fonction «Eco»).....	44		
Filtrage de l'eau			
- Configuration des cycles de filtrage	45		
- Interruption des cycles de filtrage	45		
- Température excessive durant les cycles de filtrage	45		
- ClearRay® (où prévu)	45		

Inhaltsverzeichnis

WICHTIGE HINWEISE	51	Aktivierung der Hydromassage	59
Zeichnungen und Schaltpläne	9	Unterwasserstrahler	59
Vorbereitung der Installation	52	Dienstprogrammfunktionen	
Installationsanleitung	52	- Sperre des Bedienfeldes	59
Aufstellung des Whirlpools	52	- Die Funktion „Silence“	59
Wasseranschlüsse	53	<i>Funktionsweise der Filterzyklen in Abhängigkeit</i>	
Anschlüsse und elektrische Sicherheit	53	<i>der Funktion „Silence“</i>	59
Begrenzung des Stromverbrauchs	54	Anomale Betriebsbedingungen,	
Funktionskontrollen		Alarmmeldungen	60
und erste Inbetriebnahme	54	Fehlersuche	61
Montage der Front- und Seitenplatten			
(wo vorgesehen)	55		
Abdeckung	56		
Bedienfeld und Funktionen	56		
- ACHTUNG			
Tastenkombinationen	56		
Einstellung der Wassertemperatur			
- Heiztemperatur des Wassers			
(„Sollwert“)	57		
- Beibehaltung der Mindestwassertemperatur			
und Frostschutz der Rohrleitungen			
(„Modus „Smart Winter“)	57		
- „Energiesparmodus“ („Eco“-Funktion)	57		
Wasserfilterung			
- Einstellung der Filterungszyklen	58		
- Unterbrechung der Filterungszyklen	58		
- Zu hohe Temperatur während der Filterungszyklen	58		
- ClearRay® (wo erwartet).....	58		

ADVERTENCIAS	64	Activación del hidromasaje	72
Dibujos y diagramas de cableado	9	Foco sumergido	72
Operaciones de preinstalación	65	Funciones de utilidad	
Instrucciones de instalación	65	- Bloqueo del panel de control	72
Colocación de la spa	65	- Función "Silence"	72
Conexiones hidráulicas	66	Funcionamiento de los ciclos de filtración en relación con la función "silence"	72
Conexiones y seguridad eléctrica	66	Condiciones de funcionamiento anómalo e indicación de alarmas	73
Limitación del consumo eléctrico	67	Búsqueda de averías	74
Comprobaciones de funcionamiento y primera puesta en marcha	67		
Instalación de los paneles frontales y laterales (si están previstos)	68		
Cubierta	69		
Panel de control y funciones	69		
- CUIDADO			
Combinaciones de teclas	69		
Regulación de la temperatura del agua			
- Temperatura de calentamiento del agua ("punto de consigna")	70		
- Mantenimiento de la temperatura mínima del agua y protección anti-congelación de las tuberías (modalidad "Smart Winter")	70		
- Modo "ahorro de energía" (función "Eco")	70		
Filtración del agua			
- Configuración de los ciclos de filtración	71		
- Interrupción de los ciclos de filtración	71		
- Temperatura excesiva durante los ciclos de filtración	71		
- ClearRay® (donde esperado)	71		

ПРЕДУПРЕЖДЕНИЯ	77	- Избыточная температура в течение циклов фильтрации	85
Чертежи и электрические схемы.....	9	- ClearRay® (где ожидается)	85
Предрасположения для установки.....	78	Активация гидромассажа	85
Инструкции по установке.....	78	Подводный светильник	85
Позиционирование spa	79	Полезные функции	
Гидравлические соединения	79	- Блокировка панели управления.....	85
Соединения и электрическая безопасность	79	- Функция "Silence"	85
Ограничение потребления электроэнергии	80	Функционирование циклов фильтрации в соответствии с функцией «silence».....	86
Контроль функционирования и первый запуск	80	Условия аномального функционирования - аварийная сигнализация.....	86
Установка передних и боковых панелей (где предусмотрены).....	82	Поиск неисправностей	88
Закрытия	82		
Панель управления и функции	82		
- ВНИМАНИЕ			
Комбинации клавиш	82		
Регулировка температуры воды			
- Температуры нагрева воды ("заданное значение")	83		
- Поддержание минимальной температуры воды и противозамораживающая защита труб (режим "Smart Winter")	83		
- Режим энергосбережения (функция «Eco»)	84		
Фильтрация воды			
- Установка циклов фильтрации	84		
- Прекращение циклов фильтрации	85		



1

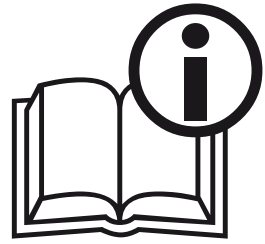

1

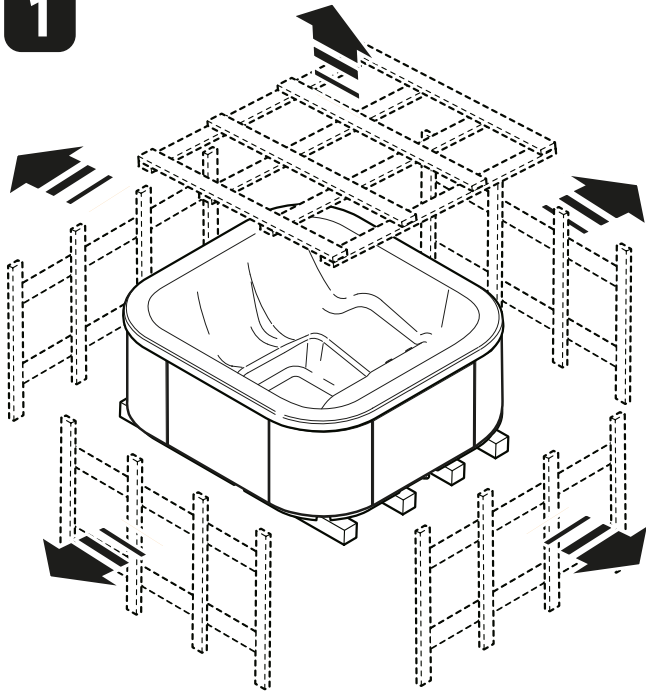

2

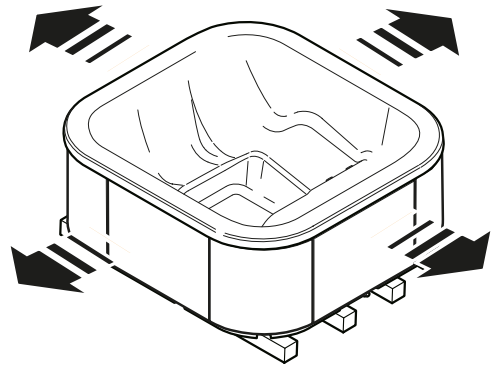

4

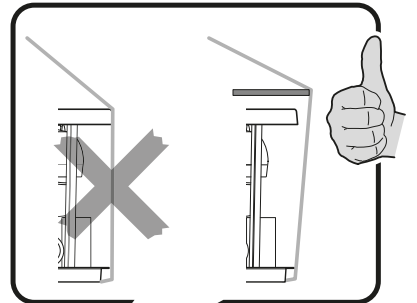

3

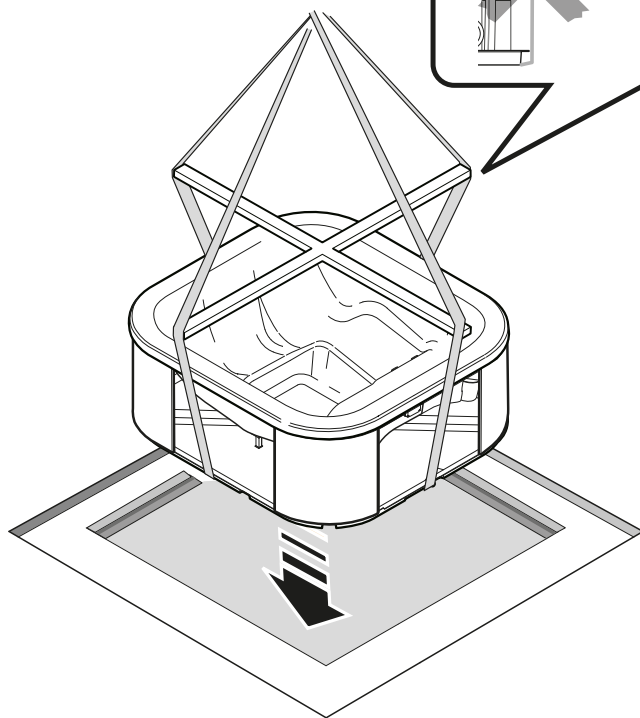
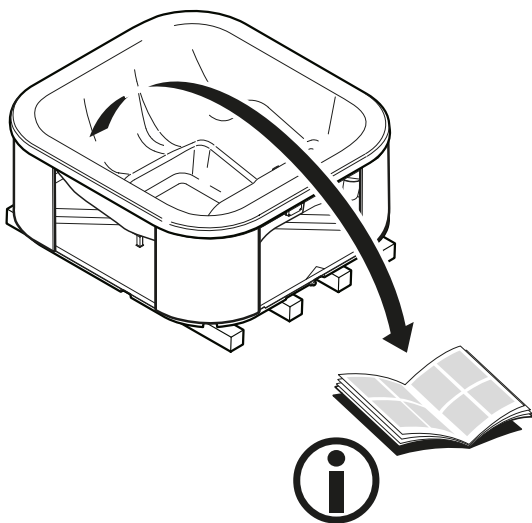

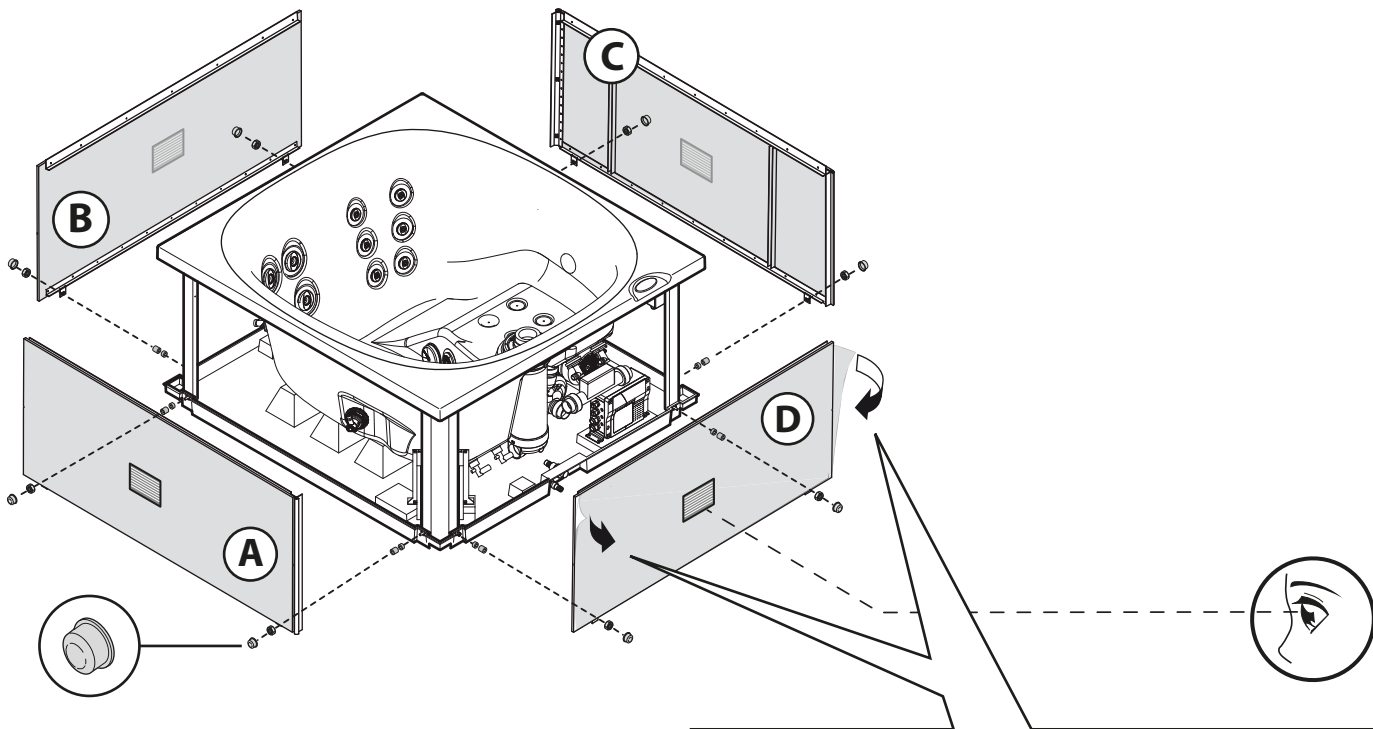

- ove previsto, rimuovere la pellicola protettiva dai pannelli
- where applicable, remove the protective film from the panels
- le cas échéant, retirer le film de protection des panneaux
- Entfernen Sie ggf. die Schutzfolie von den Frontplatten
- en su caso, retire la película protectora de los paneles
- при необходимости снимите защитную пленку с панелей

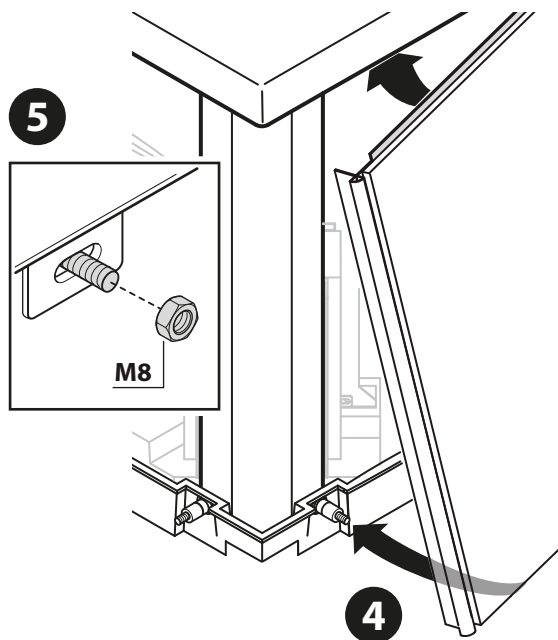
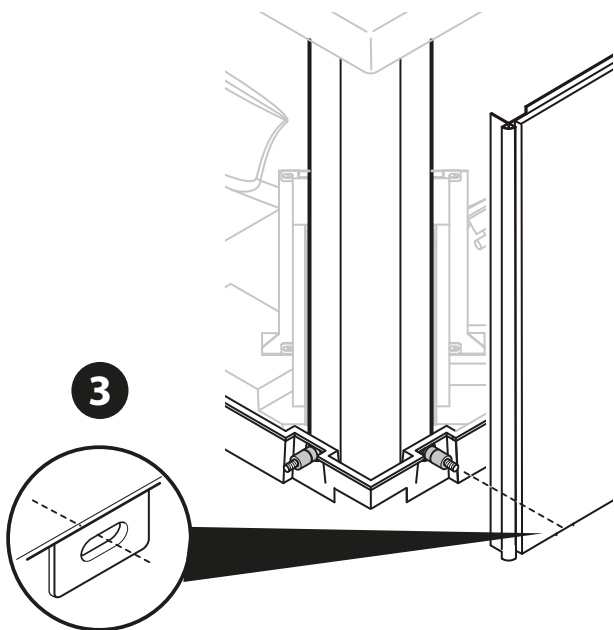
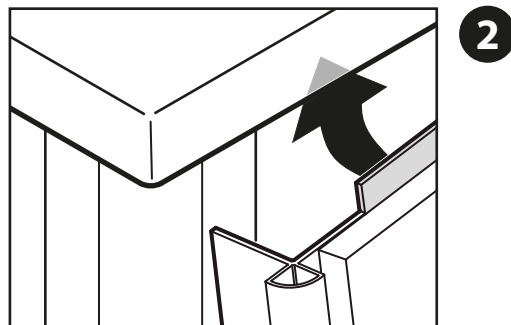
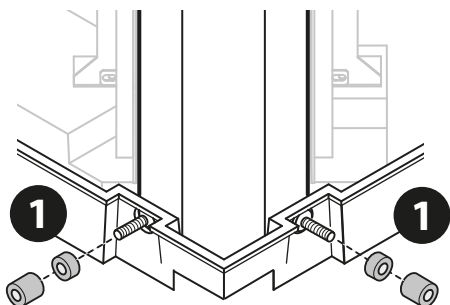

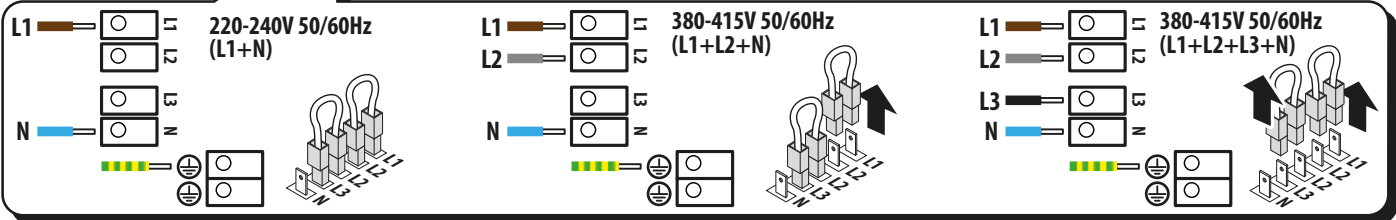
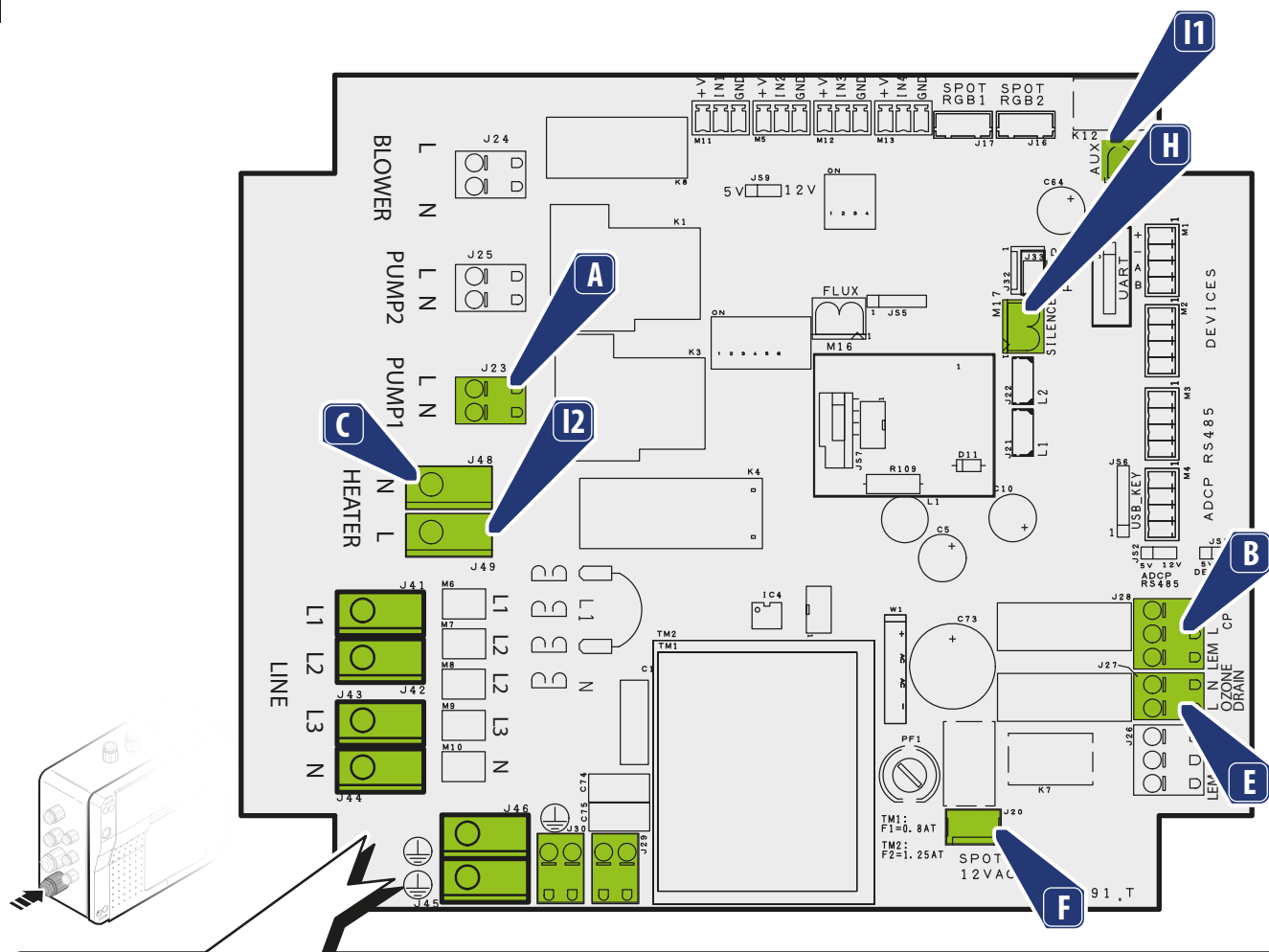

A	pompa idro	hydro pump	pompe idro	Pumpe Hydro	Bomba hidromasaje	насос idro
B	pompa filtrazione	filtering pump	pompe de filtrage	Filterpumpe	bomba de filtración	насос филь трации
C	riscaldatore	heater	chauffage	Heizgerät	calentador	нагреватель
E	Cleararray™ (1)	Cleararray™ (1)	Cleararray™ (1)	Cleararray™ (1)	Cleararray™ (1)	Cleararray™ (1)
F	faro	spotlight	spot	Strahler	foco	светильник
H	timer (interruttore orario)	timer (timer switch)	minuteur (interrupteur horaire)	Timer (Zeitschaltuhr)	temporizador (interruptor horario)	таймер (выключатель с таймером)
L	fase	phase	phase	Phase	fase	фаза
N	neutro	neutral	neutre	Nullleiter	neutro	нейтраль
	terra	earth	terre	Erdleiter	tierra	земля

(1) optional



4

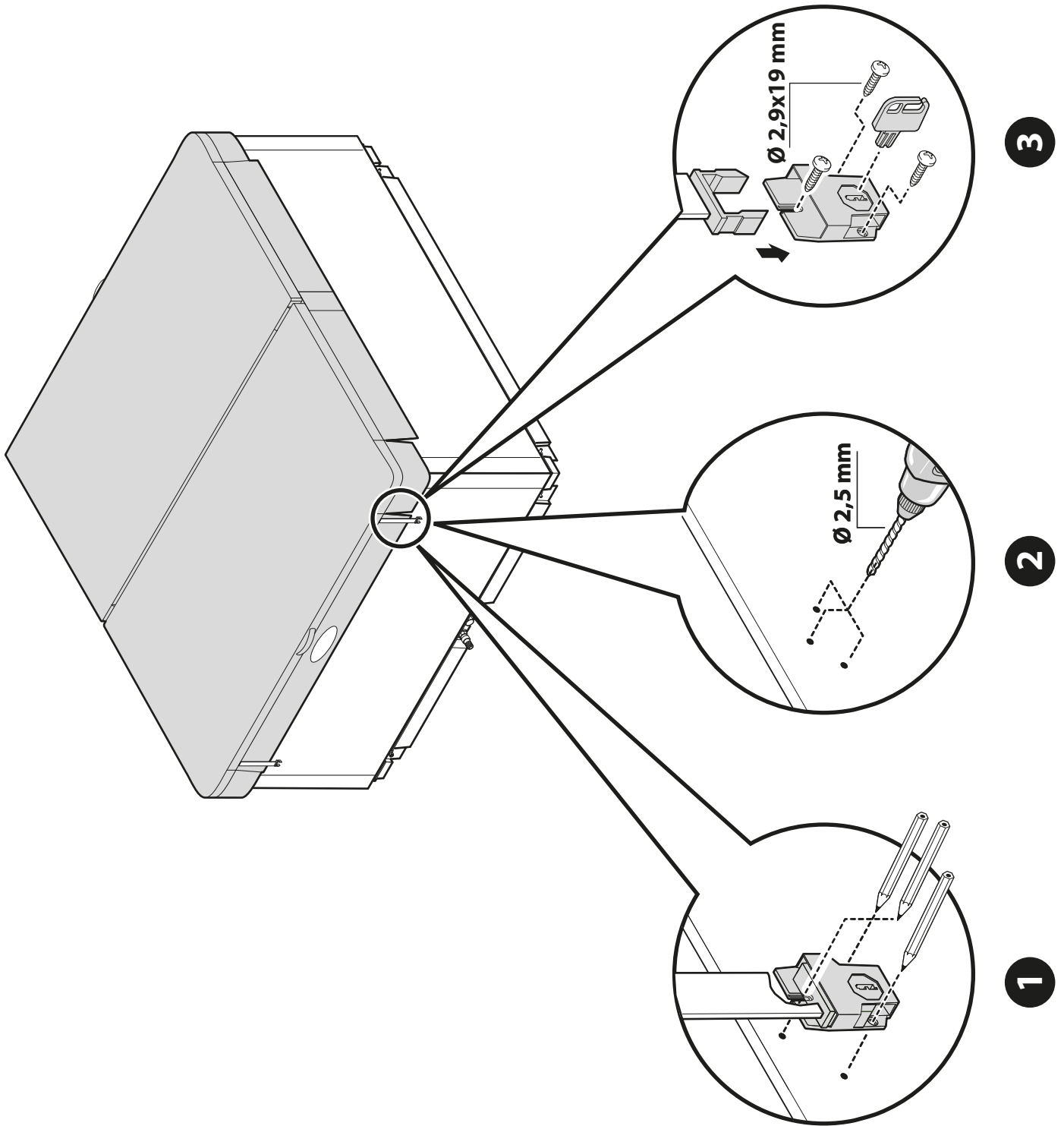



It AVVERTENZE

 **ATTENZIONE!** Leggere con cura tutte le informazioni contenute in questo manuale prima di installare/utilizzare la spa. Le avvertenze e le linee guida in materia di sicurezza riportate non coprono tutti i rischi ed i pericoli derivanti dall'installazione/utilizzo dell'apparecchiatura.

Fare sempre attenzione ed osservare il buon senso quando si entra in acqua e si utilizza una spa/swim spa.

Conservare questo manuale in un posto sicuro e facilmente accessibile.

 La Jacuzzi Europe S.p.A. declina ogni responsabilità per danni derivanti dalla non osservanza delle seguenti disposizioni.

 Qualora si decida, per i riempimenti periodici, di collegarsi alla rete idrica cittadina che fornisce acqua potabile, detto collegamento deve essere effettuato nel rispetto della norma EN1717, adottando le modalità di protezione anti-inquinamento "AA", "AB" o "AD". Per eventuali chiarimenti, si consiglia di rivolgersi alla propria Azienda di fornitura idrica e/o al proprio idraulico.

Non collegare la spa all'impianto idraulico mediante i tubi utilizzati per innaffiare il giardino.

 **ATTENZIONE:** prima di predisporre il pozzetto di scarico consultare le autorità locali per le norme che regolano lo scarico di acqua trattata chimicamente.

In zone dove le temperature invernali scendono frequentemente sotto i 0° C, durante il periodo in cui la spa non viene usata, si consiglia di svuotare totalmente l'impianto (spa, serbatoi di compenso, tubazioni, filtro).

In zone dove le temperature scendono solo occasionalmente sotto i 0 °C, la spa può anche essere tenuta in funzione, poiché dotata di una "protezione antigelo" che garantisce il mantenimento di una temperatura minima dell'acqua.

In caso di lunghi periodi di inutilizzo è consigliabile vuotare totalmente l'impianto.

Gli svuotamenti periodici, durante l'uso normale, variano in funzione della frequenza d'uso, degli agenti inquinanti, del tipo di installazione. Anche con un uso modesto si consiglia di sostituire l'acqua almeno una volta al mese.

 Un'esposizione prolungata al sole potrebbe danneggiare il materiale di cui è costituito il guscio della spa, data la sua capacità di assorbire il calore (i colori scuri in particolare). Quando non è in uso, non lasciare la spa esposta al sole senza un'adeguata protezione (copertura termica, gazebo, ecc.). Gli eventuali danni derivanti dalla non osservanza delle presenti avvertenze non sono coperti dalla garanzia.

 Componenti e apparecchiature sotto tensione (tranne quelli alimentati a bassissima tensione non superiore ai 12 V) non devono essere accessibili a chi è immerso nella minipiscina.

Le spa Jacuzzi® sono apparecchi di classe "1" e pertanto devono essere collegate in modo permanente, senza giunzioni intermedie, alla rete elettrica ed all'impianto di protezione (impianto di terra).

 Le parti contenenti dei componenti elettrici, ad eccezione dei dispositivi di comando remoto, devono essere posizionati o fissati in modo che non possano cadere dentro la vasca.

 L'apparecchiatura deve essere alimentata attraverso un interruttore differenziale la cui corrente d'intervento non superi i 30 mA.

L'installatore dovrà utilizzare dei cavi di sezione adeguata protetti opportunamente, aventi caratteristiche non inferiori al tipo H 05 VV-F. Fare riferimento al capitolo rispettivo.

Ai fini del collegamento equipotenziale l'installatore dovrà usare il morsetto predisposto e contraddistinto dal simbolo . Fare riferimento al capitolo rispettivo.

È tassativo realizzare una base di supporto adeguata al carico della spa.

È tassativo predisporre un sistema di scarico per le fuoriuscite d'acqua accidentali. Fare riferimento al capitolo rispettivo.

Per l'allacciamento alla rete, si impone l'installazione di un interruttore di sezionamento omnipolare, che assicuri la completa disconnessione nelle condizioni della categoria di sovratensione III; questi dispositivi devono essere collocati in una zona che rispetti le prescrizioni di sicurezza.

 **ATTENZIONE!** Scollegare l'apparecchiatura dalla linea di alimentazione elettrica prima di effettuare qualsiasi intervento di manutenzione.

 **ATTENZIONE:** (IEC 60335-1) La pressione dell'impianto idraulico che alimenta l'apparecchiatura non deve superare i 600 kPa (6 bar) e, nel caso di adduzione dell'acqua tramite elettrovalvola/e (es. tanica di compenso) deve avere un valore minimo pari a 35 kPa (0,35 bar).

Non effettuare mai la pulizia dei filtri e delle cartucce filtranti con le pompe in moto. Spegnerne prima l'interruttore generale.

NOTA: per assicurare una buona circolazione dell'acqua durante il ciclo di filtrazione, si consiglia di lasciare aperti tutti i getti idromassaggio, chiudere (ove presenti) i comandi dell'aria e di regolare (ove presenti) i deviatori sulla posizione intermedia.

Non avviare mai la pompa ed il riscaldatore se il livello dell'acqua non è superiore a quello delle bocchette idromassaggio più alte.

Spegnere sempre l'interruttore generale quando la spa è vuota.

LEGGERE ATTENTAMENTE LE ISTRUZIONI PRIMA DI PROCEDERE ALL'INSTALLAZIONE

ATTENZIONE



Le operazioni descritte in questo manuale possono essere eseguite solo da personale specializzato ed abilitato.

Predisposizioni per l'installazione

Fare riferimento alla scheda di preinstallazione allegata al prodotto per la predisposizione degli allacciamenti idraulici ed elettrici e/o verificarne l'esecuzione.

► Verificare che siano stati predisposti:

- un sistema di riempimento della spa;

- allacciamenti al pozzetto di scarico;

- installazione di un addolcitore d'acqua (a monte della spa) nel caso l'acqua presenti un grado di durezza elevato;

- un timer, o interruttore orario, nel caso s'intenda usufruire della funzione "silence" (vedi cap. "Funzioni d'utilità", parag. Funzione "silence");

- allacciamento della cassetta elettrica con l'impianto elettrico dell'immobile (l'interruttore generale di sezionamento dovrà essere previsto in zona sicura ed accessibile agli utenti; fare riferimento al cap. "Collegamenti e sicurezza elettrica").

► In caso di **installazione all'esterno** si consiglia di realizzare il drenaggio delle canalette dei cavi elettrici, per evitare eventuali ristagni di acqua.

► In caso di **installazione all'interno** occorre tener presente che l'evaporazione dell'acqua (soprattutto con temperature elevate) può generare livelli di umidità molto alti, nonostante l'uso della copertura termica. La ventilazione naturale o forzata contribuisce a mantenere il comfort personale e a ridurre i danni all'immobile.

Jacuzzi Europe declina ogni responsabilità per eventuali danni derivanti dall'eccessiva umidità.



Qualora l'installazione venga fatta all'interno, si consiglia di predisporre sotto la zona d'appoggio della spa un sistema di drenaggio collegato allo scarico generale. Dato il rilevante

contenuto d'acqua della spa, questa è un'utile precauzione nel caso di fuoriuscite d'acqua accidentali.

Istruzioni per l'installazione

La spa è imballata con cura in una speciale gabbia di legno, che ne garantisce la protezione durante il trasporto. Jacuzzi Europe S.p.A. declina ogni responsabilità derivante da danni subiti durante il trasporto o l'immagazzinamento intermedio. Appena ricevuta la spa, è importante quindi verificare l'assoluta integrità dell'imballo ed avanzare subito eventuali reclami allo spedizioniere.

► (🔧 1) Liberare la spa dall'imballo. e dai pannelli, se presenti (🔧 2-2a).

► Ispezionare con cura la spa prima di procedere all'installazione e verificare la corretta posizione dei manicotti, delle tubazioni e delle fascette (*verificare che non siano allentate*).

► La scelta del sito d'installazione deve tenere conto di eventuali impedimenti alla movimentazione (porte, scale, ecc.).

► (🔧 1) Per tutte le operazioni di trasporto servirsi esclusivamente del pallet su cui poggia la spa, mentre per il suo posizionamento in opera sostenerla esclusivamente utilizzando cinghie di portata adeguata, da infilare nelle guide

Nei casi in cui sia impossibile utilizzare le cinghie di trasporto è possibile movimentare la spa sostenendola per i puntelli d'angolo.

N.B.: questo tipo di movimentazione va effettuata con la massima cautela, e comunque il Cliente, o chi per esso, se ne deve assumere la responsabilità.

La Jacuzzi Europe S.p.A. declina ogni responsabilità per danni causati durante queste movimentazioni improprie.



In ogni caso, per tutte le operazioni di trasporto e posizionamento, sostenere la spa esclusivamente con le cinghie o dal bordo perimetrale e MAI dalle tubazioni idrauliche, utilizzando sempre guanti protettivi.

Posizionamento della spa

Appoggiare la spa su una base idonea a sostenerne il carico (*fare riferimento alla rispettiva scheda di preinstallazione*).



Un'esposizione prolungata al sole potrebbe danneggiare il materiale di cui è costituito il guscio della spa, data la sua capacità di assorbire il calore (i colori scuri in particolare). Quando non è in uso, non lasciare la spa esposta al sole senza un'adeguata protezione (copertura termica, gazebo, ecc.). Gli eventuali danni derivanti dalla non osservanza delle presenti avvertenze non sono coperti dalla garanzia.

Collegamenti idraulici

Fare riferimento alla scheda di preinstallazione per quanto riguarda i seguenti collegamenti:

► scarico

NOTA: è possibile ridurre i tempi di svuotamento della spa collegando opportunamente la tubazione di scarico, come indicato nella scheda di preinstallazione.

► troppo-pieno

NOTA: questo collegamento è tassativo nel caso di installazioni all'interno.

► Effettuare il collegamento alla rete idrica per il riempimento della spa (secondo norma EN 1717).

Collegamenti e sicurezza elettrica

È compito dell'installatore scegliere conduttori con caratteristiche e sezione nominale adeguate allo specifico assorbimento di corrente della spa (vedere scheda di preinstallazione).

Il percorso del cavo, la scelta dei materiali e delle soluzioni d'installazione più idonee è demandata alla professionalità ed esperienza dell'installatore: è sua responsabilità garantire e certificare l'installazione eseguita.

► Effettuare il collegamento sulla morsettiera come indicato nei rispettivi schemi elettrici (3).

⚠ IMPORTANTE: nei Paesi in cui il valore di tensione 220-240V viene fornito da un sistema bifase (L+L), il collegamento va in ogni caso effettuato sui morsetti L1 e N.

NOTA: nel caso si effettui l'alimentazione con due (o tre) fasi + neutro (380-415 V 2-3N~) prima di effettuare il collegamento si dovrà rimuovere il/i ponticello/i indicato/i, posto/i vicino alla morsettiera di alimentazione.

► Verificare la disposizione degli interruttori ("dip-switch"), in base al modello di spa e alle impostazioni scelte.

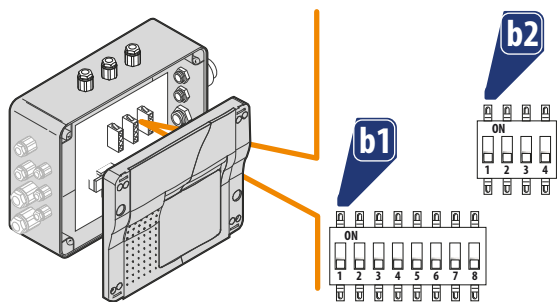

► BANCO INTERRUITORI "b1"

- RISCALDATORE 1,5 KW

dip switch 1 Limitazione consumo elettrico: OFF.

dip switch 2 Pompa 1 (verificare che sia in posizione OFF).

dip switch 3 Pompa 2 (verificare che sia in posizione OFF).

dip switch 4 Blower (verificare che sia in posizione ON).

dip switch 5 Pompa di filtrazione (verificare che sia in posizione OFF).

dip switch 6 Contatto AUX (verificare che sia in posizione OFF).

dip switch 7 Flussostato (verificare che sia in posizione OFF).

dip switch 8 Rilevazione di flusso (verificare che sia in posizione OFF).

- RISCALDATORE 2 KW

dip switch 1 Limitazione consumo elettrico: ON.

dip switch 2 Pompa 1 (verificare che sia in posizione OFF).

dip switch 3 Pompa 2 (verificare che sia in posizione OFF).

dip switch 4 Blower (verificare che sia in posizione ON).

dip switch 5 Pompa di filtrazione (verificare che sia in posizione OFF).

dip switch 6 Contatto AUX (verificare che sia in posizione OFF).

dip switch 7 Flussostato (verificare che sia in posizione OFF).

dip switch 8 Rilevazione di flusso (verificare che sia in posizione OFF).

► BANCO INTERRUITORI "b2"

dip switch 1 Livello (verificare che sia in posizione OFF).

dip switch 2 Disabilita pompa filtrazione in relazione a sensore livello (deve essere impostato su OFF).

dip switch 3 Sensore di livello (verificare che sia in posizione OFF).

dip switch 4 Sonda di temperatura (verificare che sia in posizione OFF).

► Per garantire il grado di protezione contro i getti d'acqua previsto dalle norme, è stato montato un pressacavo, in modo da facilitare il collegamento con la rete elettrica.

► Ad installazione ultimata dovranno essere ermeticamente chiusi il pressacavo ed il coperchio della cassetta.

La JACUZZI EUROPE S.p.A. declina ogni responsabilità qualora:

L'installazione venga eseguita da personale non qualificato e/o non abilitato a certificare il lavoro eseguito.

Non vengano rispettate le norme e disposizioni di legge relative agli impianti elettrici degli immobili in vigore nello Stato in cui viene eseguita l'installazione.

Non vengano rispettate le disposizioni di installazione e manutenzione riportate sul presente manuale.

Vengano usati per l'installazione materiali non idonei e/o non certificati.

Le spa vengano poste in opera non conformemente alle disposizioni suddette.

Vengano eseguite operazioni non corrette che riducano il grado di

protezione delle apparecchiature elettriche contro i getti d'acqua o modifichino la protezione contro l'elettrocuzione per contatti diretti ed indiretti, o altresì generino condizioni di isolamento, dispersioni di corrente e surriscaldamento anomali.

Vengano cambiati o modificati componenti o parti dell'apparecchio rispetto allo stato di fornitura, facendo decadere la responsabilità del Costruttore.

L'apparecchio venga riparato da personale non autorizzato o usando parti di ricambio non originali della Jacuzzi Europe S.p.A.

Limitazione del consumo elettrico

Se non si dispone di sufficiente energia elettrica e si decide di attivare il limitatore di consumo, si deve configurare il software di sistema come indicato.

- ▶ Assicurarsi che la spa sia scollegata dalla linea di alimentazione elettrica.
- ▶ Togliere il coperchio della cassetta elettrica e portare l'interruttore ("dip-switch") n° 1 in posizione **OFF**.

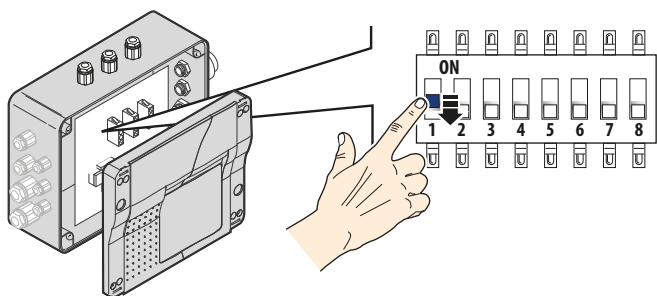

- ▶ In posizione **OFF** il riscaldatore elettrico si spegne quando si attiva una pompa idromassaggio.

NOTE

- Quando invece il dip-switch 1 è impostato su ON viene selezionato il massimo consumo elettrico.

Verifiche di funzionamento Primo avviamento

- ▶ Togliere la copertura termica dalla spa e smontare i pannelli frontali e laterali, se presenti (fare riferimento al relativo capitolo).
- ▶ Verificare che la cartuccia del filtro sia presente all'interno del rispettivo contenitore e che i vari componenti risultino montati correttamente (vedere cap. "Manutenzione del filtro a cartuccia").
- ▶ Verificare che la valvola di scarico presente sulla base (ed eventualmente, quelle a sfera, se installate) sia chiusa (fare riferimento alla scheda di preinstallazione allegata al prodotto).

NOTA: la tubazione che collega il troppo-pieno allo scarico deve restare sempre aperta (fare riferimento alla scheda di preinstallazione).

- ▶ Verificare che tutte le bocchette idromassaggio siano aperte.
- ▶ Riempire la spa in modo che risultino coperte le bocchette più alte (schienale).

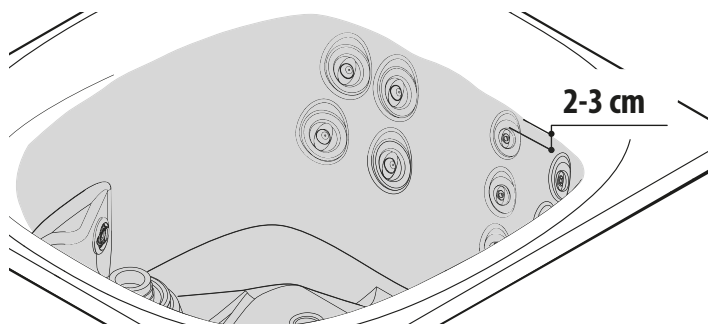

Il riempimento verrà fatto con il sistema deciso preventivamente dal Cliente (vedi scheda preinstallazione, cap. "Predisposizione per l'installazione").

Se si usa il tubo per innaffiare il giardino, lasciare scorrere l'acqua per un po' di tempo prima di riempire la spa: in questo modo verrà eliminata l'acqua stagnante e con essa eventuali batteri che potrebbero provocare irritazioni.



ATTENZIONE: se l'acqua presenta un notevole grado di durezza (ovvero, contiene notevoli quantità di calcio, magnesio, metalli, ecc.) è consigliabile riempire la spa utilizzando una quantità d'acqua "dura" pari a metà contenuto e completare il riempimento con l'acqua proveniente da un'addolcitore. Utilizzare esclusivamente l'acqua proveniente da un'addolcitore può provocare fenomeni di corrosione ai componenti metallici e danneggiare il guscio della spa.

- ▶ Accendere l'interruttore onnipolare posto sulla linea di alimentazione (vedi cap. "Collegamenti e sicurezza elettrica").

Note:

- Alla prima accensione, tutte le cifre ed i led del pannello di controllo s'illuminano; quindi, vengono visualizzate le sigle relative alla versione del firmware.

- Generalmente, quando la minipiscina viene riempita per la prima volta, la temperatura dell'acqua è più bassa del valore impostato in fabbrica (35 °C), pertanto vengono attivati il riscaldatore e la pompa di filtrazione (in ogni caso, il display del pannello di controllo visualizza la temperatura dell'acqua in vasca).

Il funzionamento della pompa di filtrazione è segnalato anche dal flusso d'acqua che esce dai piccoli getti presenti sulla parete della spa.

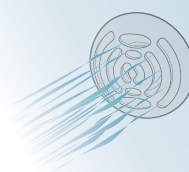

- Se sul display dovesse apparire la scritta "FLO/FLC" alternata al valore della temperatura, potrebbe essere guasto il pressostato/flussostato del riscaldatore: fare riferimento al cap. "Condizioni di funzionamento anomalo - segnalazione di allarmi".

► Premere il pulsante (TEST) di prova dell'interruttore differenziale, posto a monte dell'impianto elettrico cui è stata allacciata la spa: se non scatta, potrebbe essersi guastato l'interruttore o verificarsi una qualche anomalia nell'impianto elettrico dell'immobile.

Togliere corrente e non usare la spa finché la causa del difetto non sia stata identificata ed eliminata.

► Verificare la funzionalità della pompa idromassaggio agendo sul tasto "Pump"  (alla prima pressione del tasto, la pompa viene attivata; alla seconda si spegne).

► Verificare l'accensione e spegnimento del faro, agendo sul tasto "Light" .

► Controllare che non vi siano perdite dalle connessioni idrauliche, o altri problemi.

► Disinfettare completamente la spa effettuando un trattamento di "superclorazione".

 **ATTENZIONE:** durante il trattamento di "superclorazione" rimuovere i poggiatesta dalla spa.

 **ATTENZIONE:** leggere e seguire tutte le istruzioni relative all'uso e alle modalità di conservazione dei prodotti chimici, attenendosi scrupolosamente alle indicazioni del produttore riportate sulla confezione.

 **ATTENZIONE!** Non utilizzare tavolette di tricloro! Questa sostanza può danneggiare i componenti della spa nonché provocare bruciori ed irritazioni alla pelle e alle mucose. L'utilizzo di queste sostanze fa decadere la garanzia del costruttore.

Per quanto riguarda il mantenimento della qualità dell'acqua, le modalità e le avvertenze d'uso dei relativi prodotti chimici, consultare la guida al sistema Jacuzzi di trattamento dell'acqua.

 **ATTENZIONE!**
PRECAUZIONI RIGUARDANTI L'UTILIZZO DI PRODOTTI CONTENENTI BROMURO DI SODIO
Non utilizzare alcun prodotto contenente bromuro di sodio con un dispositivo che genera cloro tramite elettrolisi.
Non utilizzare alcun prodotto contenente bromuro di sodio con dispositivi che generano ozono e/o generano raggi ultravioletti (UV).

► Dopo alcune ore, spegnere l'interruttore onnipolare.

► Aprire la/e valvola/e di scarico e svuotare completamente la spa.

► Se previsti, rimontare i pannelli frontali e laterali.

ATTENZIONE

 **Non usare la spa durante il primo avviamento, dato l'elevata concentrazione di cloro nell'acqua durante questa fase. Svuotare subito la vasca.**

Consultare le Autorità locali per le norme che regolano lo scarico di acqua trattata chimicamente.

► Chiudere la/e valvola/e di scarico e riempire nuovamente la spa con acqua "fresca", seguendo le modalità indicate precedentemente.

► Riaccendere l'interruttore onnipolare e controllare il funzionamento corretto della spa.

► Verificare ed eventualmente modificare i cicli di filtrazione dell'acqua in funzione dell'uso che si intende fare della spa.

► Procedere al trattamento dell'acqua scelto.

Installazione dei pannelli frontali e laterali (ove previsti)

In base al modello in dotazione, fare riferimento ai disegni e al testo corrispondente.

 **I pannelli in legno sono previsti SOLO per installazione all'interno.**

  **2) Ove previsto, rimuovere la pellicola protettiva dai pannelli.**

►  **2, part.1** Infilare i distanziali in gomma sui perni filettati (presenti sulla parte inferiore dei puntelli di supporto).

►  **2, part.2** Accostare uno dei due pannelli dotati di angolari (A-B) al bordo della spa e verificare che le asole presenti sulla staffa inferiore coincidano con i perni filettati.

►  **2, part.3-4** Infilare il bordo della staffa superiore all'interno del profilo sottobordo; quindi, accostare il pannello alla vasca, in modo che i perni filettati s'inseriscano all'interno delle asole. **(part.5)** Fissare *provvisoriamente* il pannello.

► Installare allo stesso modo l'altro pannello.

► Seguendo lo stesso procedimento, installare i pannelli frontali (C e D); per facilitarne l'inserimento, tirare eventualmente verso l'esterno i pannelli A e B.

Infine, assicurarsi che i pannelli risultino allineati tra loro.

► Fissare in modo definitivo i pannelli, stringendo a fondo i

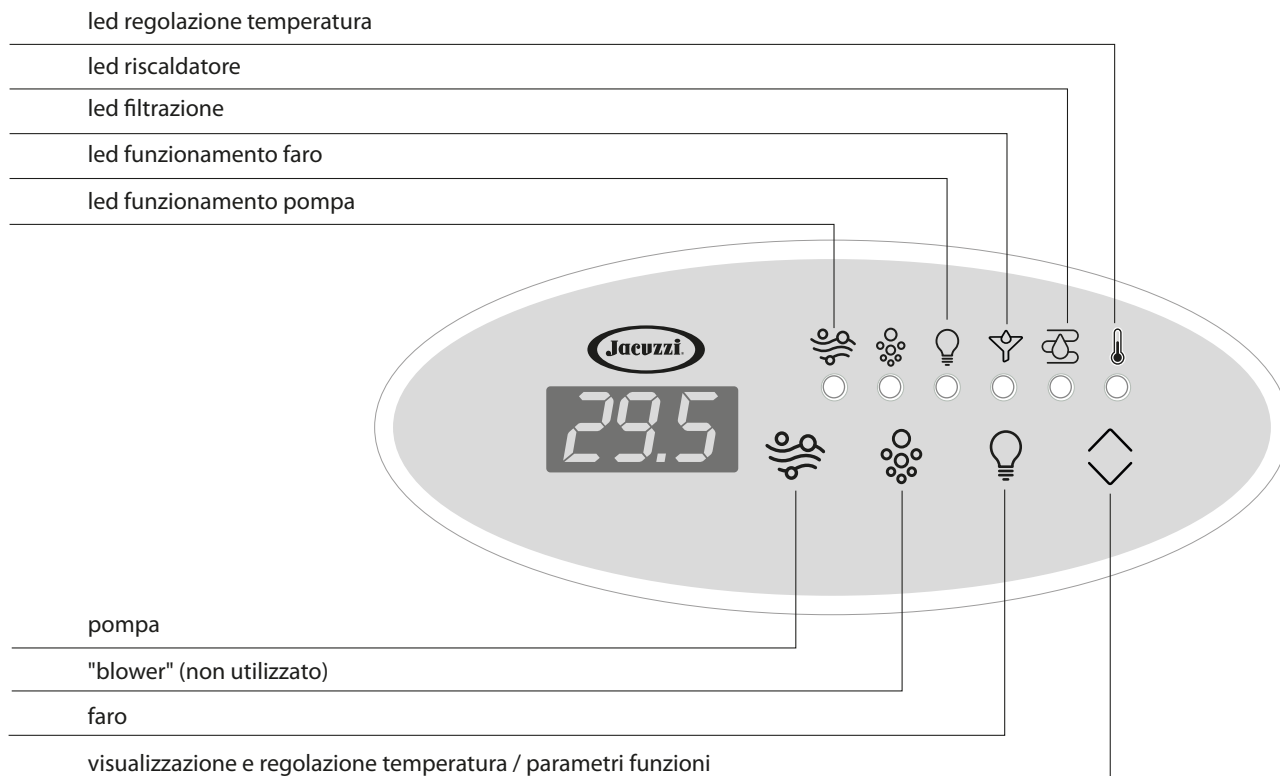

dadi, fino a chiudere eventuali "fughe" (verticalmente) tra pannello e angolare.

Copertura

- Installare il sistema di chiusura della copertura (🔧 4).

Pannello di controllo e funzioni

ATTENZIONE

Modificare solo i parametri indicati; non variare la configurazione degli altri parametri.

(🔧 5) Tutte le funzioni della spa vengono gestite tramite il pannello di controllo situato a bordo vasca, così come le rispettive impostazioni/programmazioni.

NOTA tasto Up/Down ^v: quando lo si tiene premuto il valore visualizzato viene incrementato; una volta rilasciato il tasto, però, viene invertito il senso della variazione (alla successiva pressione, il valore visualizzato viene diminuito) e così via.

■ COMBINAZIONI DI TASTI



ATTENZIONE

In caso di malfunzionamento, verificare prima che non

siano state attivate accidentalmente queste combinazioni di tasti.

Alcune combinazioni di tasti vengono utilizzate per modalità riservate; si raccomanda di non attivare queste funzioni, in particolare:

► a) premendo contemporaneamente i tasti **"Pump" + "Up Down"** per alcuni secondi, il normale funzionamento della spa potrebbe interrompersi. Per ripristinarne il funzionamento, tenere premuto nuovamente i tasti indicati per alcuni secondi.

► b) premendo contemporaneamente i tasti **"Blower" + "Up/Down"**, il display visualizza un valore alfanumerico. Non premere alcun tasto ed attendere circa 10 secondi, fino a che questo valore non scompare.

Regolazione della temperatura dell'acqua

Si raccomanda di non impostare temperature di riscaldamento dell'acqua eccessive, al limite dei 40 °C (la temperatura consigliata è di 35-36 °C).

NOTA: nella versione con riscaldatore da 1,5 Kw se viene attivata la pompa il riscaldatore viene spento (il led relativo al simbolo ) lampeggia) e viene riacceso dopo lo spegnimento della pompa stessa.

■ **TEMPERATURA DI RISCALDAMENTO DELL'ACQUA ("SET POINT").** Per controllare/modificare la temperatura di riscaldamento dell'acqua, agire nel modo seguente:

► Premere il tasto **"Up/Down"** $\wedge \vee$: sul display comparirà la temperatura attualmente memorizzata.

► Tenere premuto il tasto **"Up/Down"** $\wedge \vee$ per variare il valore visualizzato, da un minimo di 15 °C ad un massimo di 40 °C (59÷104 °F).

NOTE

- Tenere premuto il tasto fino a raggiungere il valore desiderato; lasciando il tasto e premendolo nuovamente, la regolazione avviene in senso inverso.

Quando viene spento l'impianto, o viene a mancare la corrente elettrica, rimane in memoria l'ultimo valore di set-point impostato.

Il funzionamento del riscaldatore viene segnalato dall'accensione del led posto sotto il simbolo ⏻ in modo fisso.

- Durante il funzionamento del riscaldatore, (il punto luminoso situato sul display accanto al valore della temperatura lampeggia).

► Per visualizzare di nuovo la temperatura dell'acqua in vasca, basta non toccare alcun tasto per circa 5 secondi.

► Non appena il valore impostato ("set-point") della temperatura dell'acqua viene superato (di circa 1 °C), il riscaldamento viene disattivato (la pompa di filtrazione resta attivata ancora per 30 secondi) e non viene riacceso finché la temperatura non scende di circa 1,5 °C rispetto al set-point.

► Per garantire la misura esatta della temperatura dell'acqua la pompa viene attivata, circa ogni mezz'ora e per 30" (anche se non sono impostati cicli di filtrazione).

NOTA: nel caso sia attiva la funzione "Silence" (vedi "Funzioni d'utilità"), la misura viene effettuata senza avviare la pompa.

ATTENZIONE



Non utilizzare la spa se l'acqua ha una temperatura maggiore o uguale a 40 °C.

■ MANTENIMENTO DELLA TEMPERATURA MINIMA DELL'ACQUA IN VASCA E PROTEZIONE ANTI-GELO DELLE TUBAZIONI (FUNZIONE "SMART WINTER")

Ad intervalli regolari, il sistema legge l'effettiva temperatura dell'acqua in vasca; qualora risulti al di sotto del valore minimo consentito (15 °C/59 °F), il riscaldatore e la pompa vengono attivati automaticamente, finché la temperatura non risale oltre tale valore.

La modalità "Smart Winter" consente di monitorare, per mezzo di una sonda apposita, la temperatura del vano sotto la vasca, in cui sono presenti tutte le tubazioni del circuito idraulico; in presenza quindi di determinate condizioni, il sistema può attivare questa protezione (segnalata sul display dalla scritta **ICE**), azionando la/e pompa/e ed il blower (ove presente). In alcuni modelli, in cui è stata abilitata la limitazione del consumo elettrico, il riscaldatore risulta spento durante la prima fase del ciclo, ma viene successivamente attivato.

ATTENZIONE: Specialmente nel caso di temperature particolarmente basse, verificare periodicamente la presenza di energia elettrica, in modo che la funzione non venga interrotta.

► L'attivazione della pompa viene effettuata ad intervalli predefiniti, a seconda del valore di temperatura riscontrato:

- temperatura compresa tra 12 e 15 °C (54-59 °F): ogni 2 ore

- temperatura compresa tra 9 e 12 °C (48-54 °F): ogni ora

- temperatura compresa tra 6 e 9 °C (42-48 °F): ogni 30 minuti

- temperatura minore o uguale a 6-7 °C (42 °F) °C: ogni 15 minuti

NOTE

- Se la temperatura del vano sotto la vasca scende rapidamente, aumenta la frequenza delle attivazioni.

- Se viene rilevata la necessità di attivare la protezione anti-congelamento durante un ciclo di filtrazione, questo verrà momentaneamente sospeso, per riprendere quindi al termine dello stesso.

- Se viene rilevata la necessità di attivare la protezione anti-congelamento durante la funzione "Silence" (vedi "Funzioni d'utilità"), questa viene momentaneamente sospesa per dare modo alla pompa di far circolare l'acqua.

- Se durante una funzione attivata dall'utente c'è la necessità di eseguire un ciclo anti-congelamento, questo verrà attivato 15 minuti dopo lo spegnimento della funzione.

- Se risulta attiva questa protezione, il faro può comunque essere sempre attivato.

- Specialmente nel caso di temperature particolarmente basse, verificare periodicamente la presenza di energia elettrica, in modo che la funzione non venga interrotta.

■ MODALITÀ "RISPARMIO ENERGETICO" (FUNZIONE "ECO")

Quando questa funzione è attiva, il riscaldamento dell'acqua non viene attivato finché la temperatura non scende di circa 15 °C (59°F) rispetto a quella impostata.

► Premere il tasto **"Up/Down"** $\wedge \vee$: viene visualizzata la temperatura corrente.

► Mentre il led sopra il simbolo del termometro è acceso, tenere premuto il tasto **"Light"** 💡 per 5 secondi circa: rilasciando il tasto, il display visualizzerà brevemente il nuovo valore di riferimento alternato alla scritta "Eco"; quindi, comparirà nuovamente la temperatura corrente.

► Per disattivare la funzione, agire come sopra indicato (premere il tasto **"Up/Down"** $\wedge \vee$, ecc.).

NOTE:

- Per verificare lo stato della funzione, premere il tasto **"Up/Down"**

^v : se compare la scritta "Eco", la funzione è attiva.

Filtrazione dell'acqua

La filtrazione dell'acqua è necessaria per mantenerla chiara e limpida, cioè "accogliente". La pompa fa passare l'acqua attraverso un filtro a cartuccia presente nello skimmer (vedere cap. "Manutenzione del filtro a cartuccia"); questa operazione è attiva nell'arco della giornata secondo questa modalità:

- due cicli di filtrazione che si ripetono ogni 12 ore.

Ogni ciclo di filtrazione è caratterizzato da una fase iniziale, in cui la pompa viene attivata per circa un minuto; quindi il ciclo prosegue con l'attivazione del dispositivo Cleararray™ Pro3tect™ (ove previsto) e la pompa di filtrazione per il tempo rimanente.

■ IMPOSTAZIONE DEI CICLI DI FILTRAZIONE

Per impostare il ciclo di filtrazione, agire come segue:

► Tenere premuto il tasto "Pump"  per circa 5 secondi: il display visualizza la scritta **dx** (dove "x" indica la durata in ore).

► Agire sul tasto "Up/Down" ^v per inserire la durata desiderata (da un minimo di 0 ad un massimo di 12 ore).

NOTA: tenere premuto il tasto fino a raggiungere il valore desiderato; lasciando il tasto e premendolo nuovamente, la regolazione avviene in senso inverso.

► Premendo nuovamente il tasto "Pump"  viene confermato il valore scelto e si passa quindi alla programmazione del ritardo d'inizio, rispetto all'ora "0", del ciclo (parametro **sy**, dove "y" indica il numero di ore).

ATTENZIONE: l'ora "0" è l'istante in cui viene data tensione alla spa o l'istante in cui vengono memorizzati i parametri di programmazione della filtrazione; se, per esempio, s'impone come ritardo d'inizio del ciclo il numero "4", significa che la filtrazione partirà 4 ore dopo aver memorizzato detti parametri o dopo 4 ore aver spento e riacceso la spa; è anche possibile ridurre a 0 il valore del parametro "s": in questo caso, il ciclo di filtrazione partirà immediatamente.

► Impostate il ritardo d'inizio (da un minimo di 0 ad un massimo di 12) tramite il tasto "Up/Down" ^v e confermate con il tasto "Pump"  per memorizzare i valori inseriti ed uscire dalla modalità di programmazione.

A funzione attiva, si accende il led del simbolo rispettivo (se lampeggiante, significa che il ciclo è stato sospeso; vedere capitolo relativo).

► Durante il ciclo di filtrazione, il led relativo lampeggia.

NOTE

- Se non viene toccato nessun tasto per circa 5 secondi, si esce dalla modalità impostazione-parametri.

- Se dovesse mancare la corrente, i dati in memoria vengono mantenuti, ma l'ora "0" diventa quella dell'istante in cui viene ripristi-

nata l'erogazione dell'energia elettrica; potrebbe, quindi, essere necessario spegnere e riaccendere l'interruttore generale a monte della spa, per "riallineare" il ritardo di inizio del ciclo con i parametri memorizzati.

- È possibile variare i parametri d'impostazione del ciclo di filtrazione in qualsiasi momento, seguendo la procedura descritta all'inizio del capitolo; con l'eventuale modifica di questi parametri, l'ora "0" viene "spostata" all'istante in cui vengono memorizzati i nuovi valori.

■ SOSPENSIONE DEI CICLI DI FILTRAZIONE

► Il ciclo di filtrazione viene sospeso dall'attivazione della pompa e/o del faro, ma riprende 5 minuti dopo lo spegnimento della funzione.

In questi modelli inoltre, anche la modalità "silence" sospende il ciclo di filtrazione (fare riferimento al cap. rispettivo per ulteriori dettagli).

► Il ciclo di filtrazione può venire sospeso dalla protezione anti-congelamento (modalità "Smart Winter") o a causa di una sovratemperatura dell'acqua; fare riferimento ai rispettivi capitoli.

■ SOVRATEMPERATURA DURANTE I CICLI DI FILTRAZIONE

Se durante il ciclo di filtrazione la temperatura dell'acqua supera il valore impostato di oltre 1 °C ("set-point", vedere cap. "Regolazione della temperatura di riscaldamento dell'acqua") e non diminuisce di almeno 1 °C nelle 3 ore successive, il ciclo viene sospeso finché la temperatura non scende di almeno 1 °C sotto il valore impostato.

Anche in condizioni di elevata temperatura dell'acqua (a causa di eccessivo irraggiamento solare, per esempio) viene quindi garantito un tempo minimo di filtrazione.

■ CLEARARRAY® (OVE PREVISTO)

Il sistema Cleararray® contribuisce a disinfettare e purificare l'acqua, riducendo quindi il fabbisogno di prodotti chimici.

► Il funzionamento del sistema Cleararray® è automatico e dipende dall'attivazione della pompa di filtrazione durante il ciclo di filtrazione, mentre risulta spento quando è attivo l'idromassaggio; 40 minuti dopo lo spegnimento delle suddette funzioni, Cleararray® riprende il funzionamento (se risulta attivo un ciclo di filtrazione).

Attivazione idromassaggio

► Premere una volta il tasto "Pump"  per avviare la pompa: si accende il led rispettivo.

Premendo una seconda volta il pulsante, la pompa si arresta (led spento).

NOTE

- Se, tramite pulsante, viene attivata la pompa, questa si arresta au-

tomaticamente dopo 20 minuti; (se non viene spenta prima dall'utente).

- Se è stato attivato il limitatore di consumo elettrico, accendendo la pompa idromassaggio il riscaldatore si spegne.

Faro subacqueo (multicolore)

► Premere il tasto "Light"  per azionare il faro, situato sulla parete della vasca (si accende il led rispettivo).

► Il faro rimane in funzione per 3 ore, ma può essere spento anche prima premendo nuovamente il tasto suddetto (fare riferimento al manuale d'uso per quanto riguarda il funzionamento delle varie sequenze di colore).

Funzioni d'utilità

■ BLOCCO TASTIERA

Per evitare modifiche accidentali di alcuni dei parametri impostati, esiste la possibilità di attivare la funzione "blocco tastiera".

► Per attivare questa funzione è sufficiente premere contemporaneamente, per circa 3-5 secondi, i tasti indicati:

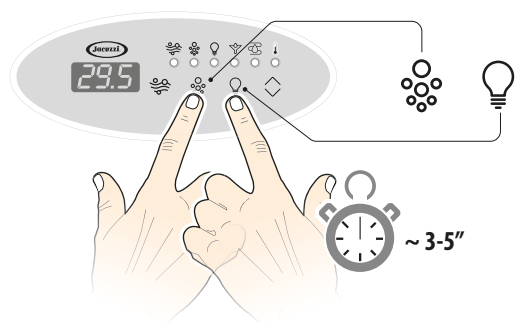

Compare quindi la scritta "Loc" (e successivamente il valore della temperatura dell'acqua).

NOTE

- Quando il display è bloccato, non è possibile azionare le pompe, il faro, ecc.; è però possibile utilizzare i display tondi per utilizzare le varie funzioni.

► Per disattivare il "blocco tastiera" è sufficiente premere contemporaneamente gli stessi tasti per circa 3-5 secondi (sul display viene visualizzato il valore della temperatura dell'acqua).

■ FUNZIONE "SILENCE"

Questa funzione impedisce l'avvio automatico delle pompe (ciclo di filtrazione); può quindi contribuire a ridurre la rumorosità presente nell'ambiente (per es. durante le ore notturne).

La modalità anticongelamento ("smart winter", vedere cap.

rispettivo) ha la precedenza sulla funzione "silence".

La funzione viene attivata per mezzo di un timer esterno o interruttore orario, da predisporre come indicato nella scheda di preinstallazione; il contatto normalmente aperto del timer deve essere collegato alla cassetta elettrica della spa (vedere schema elettrico).

► Per mezzo del timer programmare i periodi in cui si desidera disattivare il funzionamento automatico delle pompe fare riferimento anche alla documentazione allegata al timer).

► È possibile comunque attivare l'idromassaggio e/o il faro (in questi casi, la funzione "silence" viene sospesa e riprende circa un minuto dopo lo spegnimento dell'idromassaggio e/o faro).

► Durante la funzione, sul display compare la scritta "Sby".

Funzionamento dei cicli di filtrazione in relazione alla funzione "silence"

Se si programma la funzione "silence" in modo che coincida con la fasce orarie riservate al ciclo di filtrazione, questo verrà temporaneamente sospeso; riprenderà al termine della funzione "silence" per il tempo rimanente (esempio: se la funzione dura 6 ore ed il ciclo di filtrazione 8 ore, quest'ultimo riprenderà a funzionare per le 2 ore rimanenti).

Se però la durata di "silence" è superiore a quella del ciclo di filtrazione, questo, al termine della funzione, non verrà avviato, rimandando così la filtrazione al prossimo ciclo: in questo caso, la qualità dell'acqua della spa potrebbe peggiorare, dato che il tempo di filtrazione è stato ridotto.

Non programmare periodi troppo lunghi che possano ridurre sensibilmente il tempo di filtrazione: la circolazione dell'acqua attraverso il filtro deve essere sempre assicurata.

NOTE

- ATTENZIONE: al morsetto previsto sulla cassetta elettrica deve essere collegato esclusivamente un contatto normalmente aperto (non chiuso).

- Si consiglia di programmare la funzione "silence" in modo che non coincida con i cicli di filtrazione.

- Se la pompa è in funzione nel momento in cui dovrebbe iniziare la funzione "silence", questa viene sospesa per poi riprendere circa un minuto dopo lo spegnimento della pompa.

- Se s'imposta un nuovo valore di temperatura durante la funzione "silence", questo risulterà valido al termine della funzione.

Condizioni di funzionamento anomalo - segnalazione di allarmi -

La presenza di un allarme viene segnalata sul display, che riporta il codice relativo al tipo di anomalia. Se la condizione d'allarme permane, il codice continuerà ad essere visualizzato.

► Segnalazione sul display
- possibile soluzione

► (ove previsto) "L1" Compare all'accensione della spa se il livel-

lo dell'acqua in vasca non è sufficiente (non è possibile attivare le pompe).

- Aggiungere acqua in vasca fino a che il messaggio non scompare.

► (ove previsto) **"AL1"** Non è stato raggiunto il corretto livello di riempimento della vasca nel tempo stabilito (60'); non è possibile attivare le pompe.

- Spegner e riaccendere l'interruttore sulla linea d'alimentazione della spa; se il problema persiste, contattare un Centro Assistenza autorizzato Jacuzzi®.

► (ove previsto) **"LL"** il sensore di livello rileva un livello di acqua insufficiente. Sul display appare la scritta "LL" e lampeggia il faro. Non è possibile attivare le funzioni.

- Ripristinare il livello d'acqua (4-5 centimetri sopra le bocchette più alte).

► **"ICE"** è attiva la funzione "Smart winter" (anti-gelo, fare riferimento al capitolo rispettivo)

- Non è necessaria nessuna azione.

► **"CO"** il sistema di controllo del faro non funziona

- Contattare un Centro Assistenza autorizzato Jacuzzi®.

► **"FLO"** Il flussostato non rileva il flusso d'acqua (il riscaldamento non può essere attivato).

- verificare che il dip-switch n° 8 sia posizionato su OFF (vedere cap. "Collegamenti e sicurezza elettrica").

- Possibile avaria del flussostato; contattare un Centro Assistenza autorizzato Jacuzzi®

► **"FLC"** Il flussostato rileva il flusso d'acqua a pompa di filtrazione spenta

- Possibile avaria del flussostato; contattare un Centro Assistenza autorizzato Jacuzzi®.

► **"Er"** Temperatura dell'acqua al di fuori del range gestito dal sistema oppure sonda di temperatura guasta.

NON ENTRARE IN ACQUA

La temperatura dell'acqua in vasca ha raggiunto o superato i 45 °C (111 °F) oppure è scesa al di sotto dei 5 °C (41 °F); non è possibile attivare alcuna funzione.

- Se è presente, togliere la copertura dalla spa, in modo da facilitare il raffreddamento dell'acqua.

- Se l'eccessivo aumento di temperatura è dovuto all'irraggiamento solare, aggiungere acqua fredda nella spa.

Quando la temperatura rientra nel range ammesso, è di nuovo possibile attivare le pompe; se ciò non accade, l'anomalia potrebbe essere dovuta ad un guasto alla sonda di temperatura: togliere corrente e contattare un Centro Assistenza autorizzato Jacuzzi®.

► **"HI"** Temperatura dell'acqua troppo alta.

NON ENTRARE IN ACQUA

La temperatura dell'acqua in vasca ha raggiunto o superato i 42 °C (107.6 °F); non è possibile attivare alcuna funzione.

- Se è presente, togliere la copertura dalla spa.

- Se l'eccessivo aumento di temperatura è dovuto all'irraggiamento solare, aggiungere acqua fredda nella spa.

Quando la temperatura è scesa sotto i 40 °C (109 °F) °C la spa dovrebbe attivarsi automaticamente; se ciò non accade, togliere corrente e contattare un Centro Assistenza autorizzato Jacuzzi®.

Per tutti gli interventi di manutenzione straordinaria si consiglia di contattare un Centro Assistenza Jacuzzi® autorizzato, comunicando quando richiesto i seguenti dati:

- **modello;**

- **data d'acquisto;**

- **numero di serie (riportato sul certificato di garanzia).**

modello _____

data d'acquisto _____

numero di serie _____

Ricerca guasti (fare riferimento anche al cap. "Condizioni di funzionamento anomalo")

PROBLEMA	PROBABILE CAUSA	RIMEDIO
Acqua sporca	Filtro otturato o bloccato	Pulire o sostituire il filtro
	Trattamento dell'acqua insufficiente Alto contenuto di materiale solido nell'acqua	Vedere cap. "Trattamento dell'acqua"
	Manutenzione scorretta	Vedere le istruzioni relative alla manutenzione
Consumo eccessivo di acqua	Perdita sulla linea di mandata, di scarico, sulle connessioni	Riparare la perdita
	Evaporazione eccessiva e/o tracimazioni di acqua	Usare la copertura della spa Impostare una temperatura dell'acqua più bassa
Basso flusso d'acqua dalle bocchette idromassaggio	Livello dell'acqua basso	Riempire fino a coprire le bocchette più alte
	Filtro otturato o bloccato	Pulire o sostituire il filtro
	Getti orientabili parzialmente chiusi	Aprire i getti
	Tubi di aspirazione o di scarico parzialmente otturati	*
	Funzionamento della pompa ad una velocità troppo bassa	*
	Guarnizioni pompa usurate o danneggiate	*
Nessun flusso d'acqua	Tensione troppo bassa	Interpellare un elettricista o l'ente per l'energia elettrica
	Non c'è corrente	Portare gli interruttori generali su ON
	Pompa spenta	Premere il pulsante "Pump" 
	Motore non collegato	Verificare i collegamenti del motore
	Interruttore generale disinserito	Reinserire l'interruttore
	Interruttore differenziale scattato	Reinserire l'interruttore
	Pompa o motore difettoso	*
Pompa di filtrazione non funzionante (temperatura dell'acqua troppo alta, flusso-stato e/o sonda di temperatura guasti)	vedere modalità "smart winter", cap. relativo alla sovratemperatura durante i cicli di filtrazione e/o cap. relativo alla segnalazione di allarmi	

Pompa e motore rumorosi

Filtri otturati	Pulire i filtri
Perdite d'acqua sull'aspirazione	Localizzare e riparare le perdite
Livello dell'acqua basso	Aggiungere acqua fino al livello normale
Cuscinetti motore usurati o difettosi	*
La girante sfrega contro il corpo pompa	*
Corpi solidi all'interno della pompa	*

Perdite d'acqua dall'albero della pompa (giunto rotante tra pompa e motore)

Tenuta meccanica pompa usurata o difettosa

Il motore non si avvia

Manca corrente	Accendere l'interruttore generale
L'interruttore generale è scattato	Accendere l'interruttore
Tensione troppo bassa	Rivolgersi ad un elettricista o all'ente per l'erogazione elettrica
L'interruttore differenziale è scattato	Reinserire il differenziale
Collegamenti errati o difettosi	*
Albero e girante bloccati	*
Avvolgimenti del motore bruciati	*
Contatto difettoso nell'avviamento del motore	*
Livello d'acqua troppo basso (il display visualizza "L1", "AL1" o "LL" e lampeggia il faro)	Aggiungere acqua fino al livello indicato nel cap. "Verifiche di funzionamento"

Il motore si ferma

La funzione è terminata	Premere nuovamente il tasto "Pump" 
Sovraccarico	Lasciando raffreddare il motore, il problema dovrebbe sparire. Se persiste, vedere *
Cavi di alimentazione non adeguati	Consultare un elettricista
Livello d'acqua troppo basso (il display visualizza "L1", "AL1" o "LL" e lampeggia il faro)	Aggiungere acqua fino al livello indicato nel cap. "Verifiche di funzionamento"
È stata attivata la funzione "Silence"	Vedere il cap. "Funzioni d'utilità - funzione Silence"

La pompa di filtrazione non funziona

Manca corrente

Azionare l'interruttore generale

una delle cause di malfunzionamento può essere l'errata impostazione del banco interruttori B2 (dip switch n°2)

Fare riferimento al cap. "Collegamenti e sicurezza elettrica"

Livello d'acqua in vasca insufficiente (il display visualizza il messaggio "L1", "AL1" o "LL")

Aggiungere acqua fino a che il messaggio sul display non scompare

L'interruttore generale è scattato
L'interruttore differenziale è scattato

Accendere l'interruttore
Reinserire il differenziale

Motore difettoso

*

Funzionamento anomalo della spa

Probabile pressione accidentale di una combinazione di tasti

Fare riferimento al cap. "Pannello di controllo e funzioni" - "Combinazioni di tasti"

Il display visualizza un valore alfanumerico sconosciuto

Probabile pressione accidentale di una combinazione di tasti

Fare riferimento al cap. "Pannello di controllo e funzioni" - "Combinazioni di tasti"

* : La competenza necessaria per questo tipo di riparazioni richiede l'intervento di personale qualificato.
Rivolgersi al Vostro rivenditore Jacuzzi® o ad un Centro Assistenza autorizzato.

È responsabilità dell'installatore/proprietario verificare e attenersi a specifiche disposizioni locali prima dell'installazione. La Jacuzzi Europe S.p.A. non dà nessuna garanzia al riguardo e declina ogni responsabilità circa la conformità dell'installazione effettuata.

En WARNINGS

 **ATTENTION!** Read all the information in this manual carefully before installing/using the hot tub. The safety warnings and guidelines given do not cover all risks and dangers arising from installing/using the equipment.

Always be careful and use common sense when entering the water and using a hot tub/swim spa. Store this manual in a safe place that is easily accessible.

 Jacuzzi Europe S.p.A. declines all liability for damages arising from failure to observe the following directions.

 For periodic filling, if you decide to connect the hot tub hydraulic circuit to the public water system that supplies drinking water, this connection must be carried out in compliance with the EN1717 norm, using "AA", "AB" or "AD" anti-pollution protection procedures. For further information, we recommend you contact your water supply company and/or your plumber. Do not connect the hot tub to the hydraulic system using hoses used to water the garden.

 **CAUTION:** Before preparing the drainage system for connecting the hot tub, consult the local authorities about regulations for the disposal of chemically-treated water.

In areas where winter temperatures frequently drop below 0 °C, during the period when the hot tub is not in use, it is recommended to completely empty the system (hot tub, compensation tanks, pipes, filter).

In areas where temperatures drop below 0 °C only occasionally, the hot tub can be kept in operation as it includes a "freeze protection" feature that guarantees the maintenance of a minimum water temperature.

In case of long periods of inactivity, it is advisable to fully drain the system.

Periodic drainage, during normal use, varies depending on the frequency of use, the contaminants and the type of installation. Even if not used particularly frequently, you should change the water at least once a month.

 Prolonged sun exposure could damage the material of which the hot tub shell is made, due to its capacity to absorb heat (dark colours in particular). Do not leave the hot tub exposed to the sun without adequate protection when not in use (thermal cover, gazebo, etc.). Any damage resulting from failure to observe these warnings are not covered by the product warranty.

 Live components and equipment (except those

powered at very low voltage not exceeding 12 V) must be out of reach of individuals in the hot tub.

Jacuzzi® hot tubs are class "1" appliances and must therefore be permanently connected, without intermediate junctions, to the electrical network and to the protection circuit (grounding system).

 Parts containing electrical components, with the exception of remote control devices, must be positioned or fixed so that they cannot fall into the hot tub.

 The appliance must be powered by means of a differential switch with operating current which does not exceed 30 mA.

The installer must use cables with a suitable cross-section, with minimum characteristics equivalent to type H 05 VV-F. Please refer to the corresponding section.

For the equipotential connection of the appliance the installer must use the terminal provided and identified by the symbol . Please refer to the corresponding section. It is imperative to build a support base adequate to the load of the hot tub.

It is imperative to provide a drainage system for accidental water spills. Please refer to the corresponding section.

For connection to the supply network, we recommend installing an isolating multi-pole switch, which will ensure complete disconnection in the event of a category III over-voltage; these devices must be placed in an area that complies with the safety regulations.

 **CAUTION!** Before carrying out any maintenance operations, disconnect the appliance from the power supply line.

 **CAUTION:** (IEC 60335-1) The pressure of the hydraulic system that supplies the equipment must not exceed 600 kPa (6 bar) and, in case water is supplied through solenoid valve(s) (eg. balance tank) the pressure must have a minimum value of 35 kPa (0.35 bar).

Never clean the filters and filtering cartridges with the pumps running. Turn off the main switch first.

NOTE: to ensure good water circulation during the filtering cycle, leave all hydromassage jets open, close the air controls (where present) and set the diverters (where present) to the middle position.

Never start the pump and the heater if the water level is not higher than that of the highest hydromassage nozzles.

Always shut off the main switch when the hot-tub is empty (for winter shutdown, etc.).

PLEASE READ THESE INSTRUCTIONS THOROUGHLY BEFORE INSTALLATION

CAUTION



The operations described in this manual must only be performed by qualified specialist personnel.

Arrangement for installation

Refer to the pre-installation sheet provided with the product for the arrangement of the plumbing and electrical connections and/or to check their execution.

► Check that the following have been provided:

- a system for filling the spa

- connections to the drain well

- installation of a water softener (upstream from the spa) if the water is very hard

- a timer or timer switch, in the instance where the "silence" function is to be used (see. "Utility functions" chapter, the "silence" function section);

- connection of the electrical box installed on the spa-pak with the electrical system of the building. The main disconnecting switch is to be placed in a safe location that is accessible to users. Also refer to the chapter on *connections and electrical safety*.

► For **outdoor installations**, it is advisable to drain the ducts of the electrical cables, to prevent possible water accumulation.

► If the spa is **installed indoors**, remember that water evaporation from the spa can cause very high levels of humidity, especially if temperatures are very high, even if the thermal cover is used. Natural or forced ventilation helps to maintain personal comfort and reduce damage to the building. Jacuzzi Europe shall not be held liable for any damage caused by excessive humidity.



If installation is made indoors, it is advisable to provide a drain system under the support area of the spa which is connected to the main drain. Considering the large amount of water in the spa, this precaution is advisable should there be accidental water leakage.

Instructions for installation

The spa is carefully packed in wood crates that ensure protection during transport. Jacuzzi Europe S.p.A. shall not be held liable for damage incurred during transport or intermediate storage. As soon as you receive the spa, it is therefore impor-

tant to check that the packaging is in perfect condition and if not, immediately notify the forwarding agent.

► (🔧 1) Remove the spa from the packaging and from the panels, if present (🔧 2-2a).

► Carefully inspect the spa before proceeding with installation, checking the correct position of the couplings, pipes and clamps (*check that they are not loose*).

► When choosing the installation site, any obstacles to movement (doors, stairs, etc.) should be taken into account.

► (🔧 1) For all transport operations use only the pallet on which the spa can be placed, while during installation support it by using only straps of adequate capacity, that can be inserted into the runners at the bottom of the hot tub.

If it is not possible to use straps, the spa can be moved by holding it by the corner supports.

NOTE: this type of movement must be performed with extreme care and the customer or its representative must assume full responsibility for it.

Jacuzzi Europe S.p.A. accepts no liability for damages caused by said operation or any other inappropriate handling procedures.



In any case, for all the transport and positioning operations, support the hot tub only using the belts or from the perimeter edge, and NEVER from the hydraulic pipes, always using protective gloves.

Positioning of the hot tub

Set the spa on a base that can sustain the load (*refer to the pre-installation instructions*).



Prolonged sun exposure could damage the material of which is made the spa shell, due to its capacity to absorb heat (dark colours in particular). Don't leave the spa to sun exposure without adequate protection when not in use (cover thermal, gazebo, etc.). Any damage arising by not following these warnings are not covered by the guarantee.

Plumbing connections

Refer to the pre-installation card for the following connections:

► drain

NOTE: it is possible to reduce the time required to drain the spa by connection the drain pipe as shown in the pre-installation diagram.

► overflow

NOTE: this connection is obligatory for indoors installation.

- ▶ Connect to the water mains to fill the spa (as per standard EN 1717).

Electric connections and safety

The installer is responsible for choosing wires with characteristics and nominal section that are suitable for the specific current input of the spa (see pre-installation instructions).

The cable path, choice of materials and most suitable installation solutions are left to the professional knowledge and experience of the installer; it is his responsibility to guarantee and certify the installation.

- ▶ Proceed with the connection to the terminal board as indicated in the following diagrams (🔩 3).

⚠ IMPORTANT: for Countries where 220-240V voltage is supplied by a two-phase system (L+L), the connection has to be made on terminals L1 and N anyway.

NOTE: If the electrical system that powers the SPA consists of two (or three) phases (+ neutral, 380-415 V 2-3N~) before connecting, remove the jumper/s located near the terminal board.

- ▶ Check the arrangement of the switches ("dip-switch"), based on the spa model and the chosen settings.

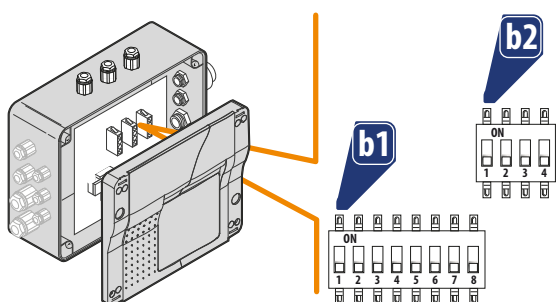

▶ SWITCHING BENCH "b1"

- HEATER 1,5 KW

- dip switch 1** Electric consumption limitation: OFF.
- dip switch 2** Pump 1 (check that it is in the OFF position).
- dip switch 3** Pump 2 (check that it is in the OFF position).
- dip switch 4** Blower (check that it is in the ON position).
- dip switch 5** Filtration pump (check that it is in the OFF position).
- dip switch 6** AUX contact (check that it is in the OFF position).
- dip switch 7** Flow switch (check that it is in the OFF position).
- dip switch 8** Flow detection (check that it is in OFF position).

- HEATER 2 KW

- dip switch 1** Electric consumption limitation: ON.
- dip switch 2** Pump 1 (check that it is in the OFF position).
- dip switch 3** Pump 2 (check that it is in the OFF position).
- dip switch 4** Blower (check that it is in the ON position).
- dip switch 5** Filtration pump (check that it is in the OFF position).

- dip switch 6** AUX contact (check that it is in the OFF position).
- dip switch 7** Flow switch (check that it is in the OFF position).
- dip switch 8** Flow detection (check that it is in OFF position).

▶ SWITCHING BENCH "b2"

- dip switch 1** Level (make sure it is in the ON position).
- dip switch 2** This switch disables the filtration pump in relation to the level sensor (check that it is in OFF position).
- dip switch 3** Level sensor (check that it is in the OFF position).
- dip switch 4** Temperature probe (check that it is in the OFF position).

- ▶ To ensure the degree of protection against water as required by standards, a cable clamp has been installed to make connection the electrical system easier.

- ▶ When installation is complete, the cable clamp and the cover of the box must be hermetically closed.

JACUZZI EUROPE S.p.A. denies all responsibility:

If installation is carried out by personnel unqualified and/or unauthorised to certify the work carried out.

If current norms and legal provisions regarding the electric systems of buildings in the country in which installation is carried out are not complied with.

If the instructions for installation and maintenance contained in this manual are not followed.

If unsuitable and/or uncertified materials are used for installation.

If the spas are not installed in compliance with the above provisions. If incorrect operations are performed that reduce the level of protection of the electrical equipment against water jets, modify the protection against electrocution due to direct or indirect contact, or produce abnormal conditions of insulation, current leakage or overheating.

If any components or parts of the appliance are altered in relation to the original state when supplied, releasing the Manufacturer from any liability.

If the appliance is repaired by unauthorised personnel or if spare parts are used other than the original ones supplied by Jacuzzi Europe S.p.A.

Limitation of electricity consumption

If you do not have enough electricity and decide to turn the consumption limiter on, you must configure the system software as indicated.

► Make sure the spa is disconnected from the power supply line.

► Remove the cover of the electrical box and set the switch ("dip-switch") n° 1 to the **OFF** position.

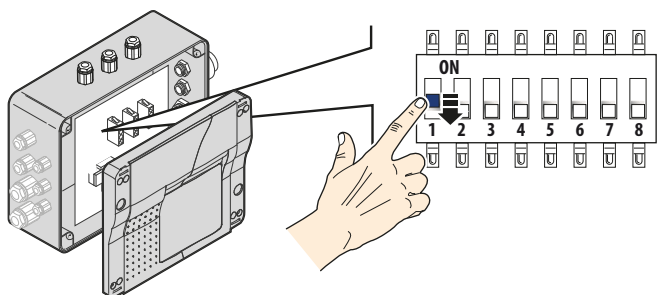

► In the **OFF** position, the electric heater switches off when a whirlpool pump is activated.

NOTES

- When dipswitch 1 is set to ON, the maximum electrical consumption is selected.

Check of operation First start-up

► Remove the thermal cover from the spa and remove the front and side panels, if present (refer to the corresponding chapter).

► Check that the filter cartridge is present in its container and that the various components are properly installed (see the chapter on maintenance of the filter cartridge).

► Check that the drain valve on the base (and the ball valves, if installed) are closed (refer to the pre-installation instructions enclosed with the product).

NOTE: the pipe that connects the overflow to the drain must always be left open (refer to the pre-installation instructions).

► Check that all the hydromassage intakes are open.

► Fill the spa so that the highest nozzles (back) are covered.

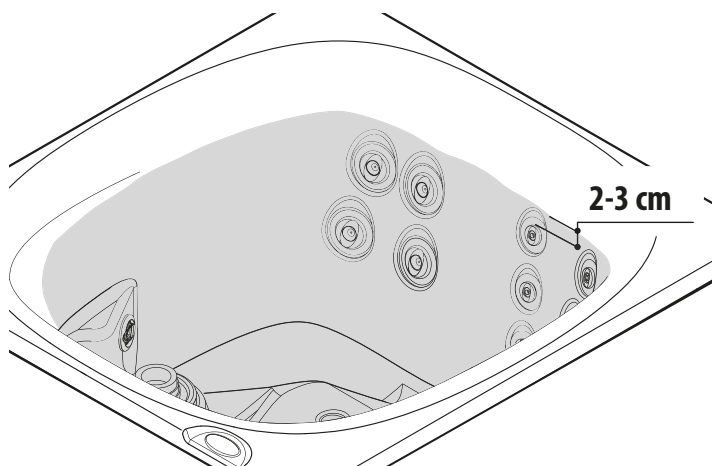

Filling will be performed as decided beforehand by the customer (see pre-installation sheet, "Preparation for installation" chapter).

If you use the hose for garden work, let water run for a while before filling the spa. This will eliminate stagnant water in the hose along with any bacteria that may cause irritations.



NOTE: if the water is particularly hard (i.e. it contains significant quantities of calcium, magnesium, metals, etc.), we recommend half-filling the hot tub with hard water and half-filling it with softened water. Using only softened water may cause the metal parts to corrode and may damage the hot tub shell.

► Turn on the all-pole circuit breaker located on the power supply line (see the chapter on connections and electrical safety).

Notes:

- When first turned on, all of the numbers and LEDs on the control panel will turn on; the codes relative to the firmware will appear.

- In general, when the hot tub is filled for the first time, the water temperature is lower than the factory set value (35 °C), therefore the heater and pump will be turned on at low speed - or the filtering pump, where present (the control panel display will show the temperature of the water in the tub).

The operation of the filtration pump is also signaled by the flow of water coming out of the small jets on the spa wall.

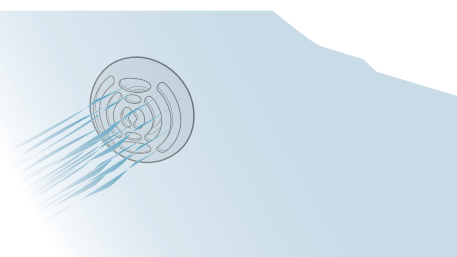

- If the message "**FLO/FLC**" appears on the display, alternating with the temperature value, the heater pressure switch/flow switch may be faulty. Please see the "Abnormal operating conditions – alarm signals" chapter.

► Press the TEST button of the differential switch located upstream from the electrical system to which the spa is connected. If it does not trip, it may be faulty or it may have tripped due to problems in the electrical system of the building.

Disconnect the spa and do not use it until you have identified and eliminated the defect.

► Check the operation of the hydromassage pumps using the "**Pump**"  key (upon pressing the key for the first time, the pump is activated; it is turned off by pressing the key a second time).

► Check that the spotlights switch on and off using the key "**Light**" .

► Check that there are no leaks from the hydraulic connections or other problems.

► Completely disinfect the spa by carrying out "**super-chlorination**" treatment.

 Remove the head restraints before performing the super-chlorination treatment.

 **WARNING:** read and follow all the instructions related to the use and storage of chemical products, adhering strictly to the manufacturer's instructions on the packaging.

 **WARNING!** Do not use trichlorine tablets! This may damage the hot tub components and cause burning or irritation to the skin and mucous membranes. Any use of these chemicals voids the manufacturer's warranty.

Please refer to the Jacuzzi system water treatment guide for details on water quality maintenance, the methods and warnings governing the use of relative chemical products.

 **ATTENTION!**
PRECAUTIONS FOR THE USE OF PRODUCTS CONTAINING SODIUM BROMIDE
Do not use any product containing sodium bromide with a device that generates chlorine by electrolysis. Do not use any product containing sodium bromide with devices that produce ozone and/or generate ultraviolet (UV) light.

- ▶ After a few hours, turn off the omnipolar switch.
- ▶ Open the drain valve(s) and completely empty the spa.
- ▶ If included, re-install the front and side panels.

CAUTION
 Do not use the spa the first time you start it as there is a high concentration of chlorine in the water during this phase. Immediately empty the bath. Contact the local authorities for the standards governing the discharge of chemically treated water.

- ▶ Close the drain valve(s) and fill the spa again with fresh water as previously explained.
- ▶ Turn the omnipolar switch back on and check that the spa works correctly.
- ▶ Check and as necessary modify the water filtering cycles based on how you intend to use the spa.
- ▶ Proceed with the chosen water treatment.

Installation of front and side panels (where included)

Consult the drawings and information relevant to the supplied model.

 Wood panels can ONLY be used for interior installations.

 (🔧 2) Where applicable, remove the protective film from the panels.

▶ (🔧 2, part.1) Insert the rubber spacers on the threaded pins (located on the lower part of the support legs).

▶ (🔧 2, part.2) Set one of the two panels with corners (A-B) at the edge of the tub and check that the slots on the lower bracket coincide with the threaded pins.

▶ (🔧 2, part.3-4) Insert the edge of the upper bracket in the under-edge profile. Then set the panel next to the tub, so that the threaded pins are inserted into the slots. (part.5) Temporarily fasten the panel with the indicated nuts.

▶ Install the other panel in the same way.

▶ Using the same procedure, install the front panels (C and D). To make insertion easier, if necessary pull out on panels A and B.

Finally, make sure the panels are aligned with one another.

▶ Permanently secure the panels by tightening the nuts all the way, until any vertical gaps are closed between the panel and the corner.

Cover

▶ Install the locking system of the cover (🔧 4).

Control panel and functions

 **CAUTION**
Only modify the parameters indicated: do not change the configuration of the other parameters.

(🔧 5) All spa functions are managed by the control panel on the tub, as are the respective settings/programming.

NOTE Up/Down key $\wedge \vee$: if the display is equipped with a single "up/down" key, the displayed value will increase upon holding down this key; once the key is released, the scrolling direction will reverse (subsequently, upon holding down the key, the display value will decrease).

■ KEY COMBINATIONS

 **CAUTION**
In the event of a malfunction, first check that these key combinations have not been accidentally activated.

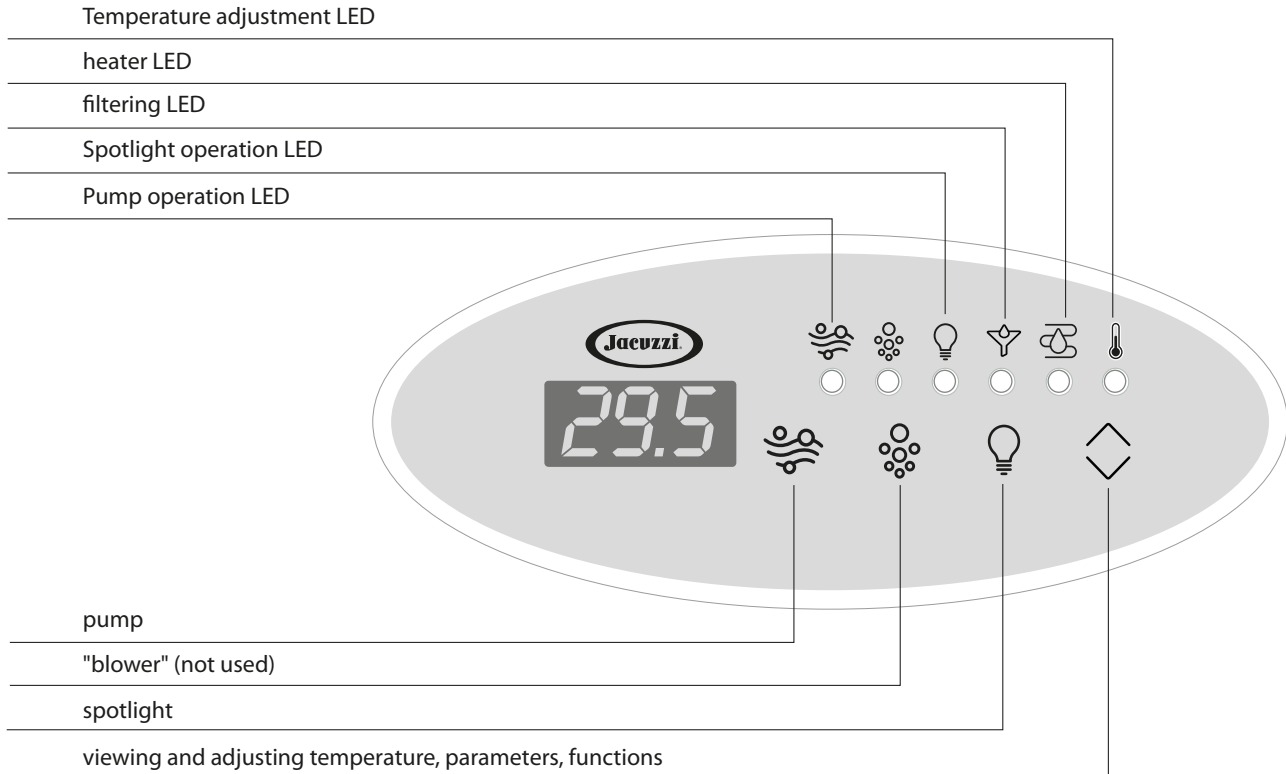

Some key combinations are used for restricted modes; it is recommended not to activate these combinations, in particular:

► a) by pressing the **"Pump" + "Up / Down"** buttons simultaneously for a few seconds, the normal operation of the spa may be interrupted.

To restore operation, press and hold the indicated keys again for a few seconds.

► b) by pressing the **"Blower" + "Up / Down"** keys simultaneously, the display shows an alphanumeric value.

Do not press any button and wait about 10 seconds, until this value disappears.

Setting the water temperature

Do not set an excessively high water temperature, i.e. over the limit of 40 °C. The recommended temperature is 35-36 °C.

NOTE: with the version with 1.5 Kw heater, when the pump is activated, the heater is turned off (the LED relative to the symbol flashes) and is turned on once again after the pump has been switched off.

■ WATER HEATING TEMPERATURE ("SET POINT").

To check or modify the water heating temperature, do the following:

► Press the key **"Up/Down" ^v** : the display will show the currently memorized temperature (in °C or °F as programmed; see "Unit of measurement of the temperature").

► Press the key **"Up/Down" ^v** again to change the displayed value from a minimum of 15 °C to a maximum of 40 °C (59÷104 °F).

NOTES:

- Press and hold the button down until you reach the desired value; by releasing the button and pressing it again, the adjustment is made in the opposite direction.

- When the system is turned off, or there is a power outage, the last set point is stored in memory.

- Operation of the heater is shown on the display by a LED on steady under the symbol .

- During operation of the heater, the light spot on the screen next to the temperature value flashes.

► To show the temperature of the water in the tub again, do not touch any key for about 5 seconds.

► The heating is switched off (the filtration pump remains on for 30 seconds) as soon as the water temperature set-point is exceeded (by about 1 °C), and is not switched on again until the temperature does not drop by about 1.5 °C compared to the set-point.

► To ensure precise measurement of the water temperature, the filtering pump comes on every half hour for about 30 seconds (even if no filtering cycles were set).

NOTE: in the instance where the "Silence" function is active (see "Utility functions"), the water temperature is taken without activating the pump.

CAUTION



Do not use the spa if the water temperature is 40 °C or more.

■ MAINTENANCE OF MINIMUM TEMPERATURE OF WATER IN TUB AND ANTI-FREEZE PROTECTION OF THE PIPES ("SMART WINTER")

At regular intervals, the system reads the actual temperature. If it is below the minimum admissible value (15 °C/59 °F), the heater and the filtering pump are automatically activated until the temperature rises above that value.

"Smart Winter" mode lets you make use of a special probe to monitor the temperature of the compartment under the tub, which contains the all of the pipes of the plumbing circuit. In extreme conditions, the system may turn on this protection (indicated on the display by the message **ICE**), switching on the pump(s) and the blower (where present).

In the case of the models in which the limitation of electrical consumption has been enabled, the heater will be off during the first phase of the cycle, but will be activated subsequently.

ATTENTION: In the case of particularly low temperatures specifically, check the electrical power supply regularly to ensure that the function is not interrupted.

► The pumps are turned on at preset intervals, depending on the temperature:

- temperature between 12 and 15 °C (54-59 °F):
Every 2 hours

- temperature between 9 and 12 °C (48-54 °F):
every hour

- temperature between 6 and 9 °C (42-48 °F):
every 30 minutes

- temperatures at or below 6-7 °C (42 °F):
every 15 minutes

NOTES

- If the temperature of the compartment drops rapidly, the frequency of activation increases.

- If it is necessary to activate the smart winter protection during a filtering cycle, it will be temporarily stopped and will resume where the aforementioned ends.

- If it is necessary to activate the smart winter protection during the "Silence" function (see "Utility functions"), it will be temporarily stopped to enable the pump to circulate the water.

- If it is necessary to perform a smart winter cycle while a function activated by the user is in progress, the cycle will be activated 15 minutes after the end of the function.

- If this protection is active, the spotlight may still be turned on.

- In the case of particularly low temperatures specifically, check the electrical power supply regularly to ensure that the function is not interrupted.

■ "ENERGY SAVINGS" MODE ("ECO" FUNCTION)

When this function is on, the water heater only turns on again when the temperature drops to approximately 15 °C (59°F) below the set-point.

► Press the "Up/Down" $\wedge \vee$ button (display B): the current tem-

perature is displayed.

► While the LED above the thermometer symbol is on, hold down the "Light" 💡 button for approximately 5 seconds: when the button is released the screen briefly shows the new reference value alternated with the word "Eco"; then, the current temperature will appear again.

► To turn the function off, proceed as indicated above (press the "Up/Down" $\wedge \vee$ button, etc.).

NOTE:

- To check the function status, press the "Up/Down" $\wedge \vee$ button: if "Eco" appears, the function is on.

Water filtering

The water needs to be filtered to keep it clean, clear and inviting. The pump runs the water through a cartridge filter in the skimmer (see the chapter on "Maintenance of cartridge filter"). This operation is active during the day according to this modality:

- two filtration cycles that are repeated every 12 hours.

Each filtration cycle is characterized by an initial phase, in which the pump is turned on for approximately one minute; then the cycle continues with the Cleararray™ Pro3tect™ (where present) and the filtration pump turned on (or the low speed of the hydro pump, in models without a filtration pump) for the remaining time.

■ SETTING THE FILTERING CYCLES

To set the filtering cycle:

► Press the "Pump" 🌀 key and hold it down for about 5 seconds. The display will show the message **dx**, where "x" indicates the duration in hours.

► Use the "Up/Down" $\wedge \vee$ button to enter the desired duration (from a minimum of 0 to a maximum of 12 hours).

NOTE: press and hold the button until you reach the desired value; by releasing the button and pressing it again, the adjustment is made in the opposite direction.

► Press the "Pump" 🌀 key once again to confirm the selected value and to continue the programming **of the start delay, compared to time "0"**, of the cycle (parameter **sy**, where "y" indicates the number of hours).

ATTENTION: the "0" time is the instant in which the spa is powered or the instance where the filtering setting parameters are saved; if, for example, the cycle start delay is set to "4", this means that filtration will start 4 hours after the parameters have been saved or 4 hours after having turned the spa off and then on again; it is also possible to reduce the parameter value to 0 "s": In this case, the filtration cycle will start immediately.

► Set the start delay (from a minimum of 0 to a maximum of 12) using the "Up/Down" $\wedge \vee$ button and confirm the value with the

“Pump”  button to store the values inserted and to exit the programming mode.

When the function is active, the LED of the respective symbol lights up (if it flashes, it means that the cycle has been suspended; see relative section).

► During the filtration cycle, the relative LED flashes.

NOTES

- If no key is touched for about 5 seconds, the parameter-setting mode is exited.

- If there is a power outage, the data in the memory is saved, but the time “0” will become the moment at which the electricity comes back on. Therefore, it may be necessary to turn the main switch up the line from the spa off and back on to re-align the cycle start delay with the memorized parameters.

- It is possible to vary the filtering cycle setting parameters at any time by following the procedure provided at the beginning of this chapter. **By modifying these parameters, time “0” is “shifted” to the time in which the new values are saved.**

■ SUSPENDING THE FILTERING CYCLES

► The filtering cycle is suspended by activating the pump and/or by turning on the spotlight. It will restart 5 minutes after the function is turned off.

Moreover, with these models, the “silence” mode also suspends the filtering cycle (refer to the respective section for further details).

► The filtering cycle may be suspended by the anti-freeze protection (“Smart Winter”) or due to overheated water. Refer to the respective chapters.

■ OVERHEATING DURING FILTERING CYCLES

During the filtering cycle, if the water temperature exceeds the set point by more than 1 °C (see the chapter “Setting the water heating temperature”) and it does not decrease at least 1 °C in the following 3 hours, the cycle will be suspended until the temperature does not decrease by at least 1 °C below the set point value.

Even if the water temperature is high (due to excessive sunlight, for example), a minimum filtration time is guaranteed..

■ CLEARRAY® (WHERE EXPECTED)

The Clearray® system helps to disinfect and purify water, thus reducing the need for chemical products.

► The Clearray® system operates automatically and is dependent on activation of the filtration pump during the filtering cycle; it remains off when the hydromassage is on; Clearray® begins operating once again 40 minutes after switching off the aforementioned functions (where a filtering cycle is active).

Hydromassage activation

► Press the key “Pump”  once to activate the pump: the relative LED will light up.

Press the key a second time, the pump will turn off (LED off).

NOTES

- If the pump is activated via the button, it will automatically shut off after 20 minutes unless turned off earlier by the user.

- If the electrical energy limiter has been activated, turning on the hydromassage pump will switch off the heater.

Underwater spotlight (multicoloured light)

► Press the key “Light”  to activate the spotlight located on the wall of the tub (the LED comes on).

► The spotlight will stay on for three hours, but it can be turned off before that by pressing the key again. Refer to the user’s manual for the operation of the various sequences of colours.

Utility functions

■ CONTROL PANEL LOCK

To prevent the modification of set parameters, there is the option of activating the “keyboard lock” function.

► To enable this function, simply press the keys below at the same time and hold for approximately 3-5 seconds:

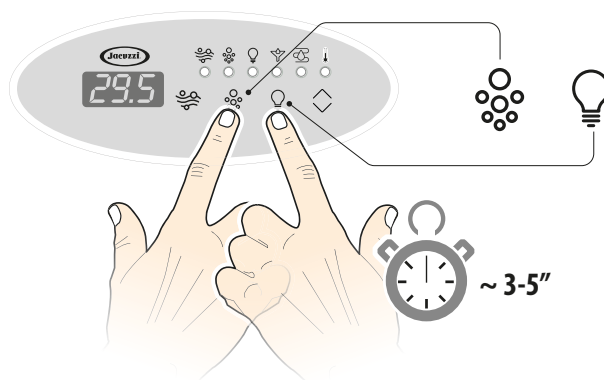

The message “Loc” appears (followed by the water temperature).

NOTE

- When the display is locked, the pumps, spotlight, etc. cannot be activated; however, the round displays can be used for activating the various functions.

► To disable the keyboard lock, simply press these same keys at the same time for approximately 3-5 seconds (the water temperature is displayed).

■ "SILENCE" FUNCTION

This function prevents the automatic start of the pumps (filtering cycle); it can therefore help to reduce the noise present in the environment (e.g. during the night).

The anti-freezing mode ("smart winter", see the respective section) takes precedence over the "silence" function.

The function turns on through an external timer or time switch, to be prepared as indicated on the pre-installation data sheet; the normally open contact of the timer must be connected to the hot tub's electrical box (see wiring diagram).

▶ The time can be used to program the periods in which the automatic operation of the pumps is to be turned off (also refer to the documents that come with the timer).

▶ However, it is possible to turn the hydromassage and/or spotlight on (in these cases, the "silence" function is suspended and resumes about one minute after the hydromassage, blower and/or spotlight turns off).

▶ During the function, "Sby" appears on the screen of display (B).

Operation of filtering cycles in relation to the "silence" function

If the "silence" function is programmed so that it coincides with the time slots reserved for the filtering cycle, this will be temporarily suspended; it will resume at the end of the "silence" function for the remaining time (example: if the function lasts 6 hours and the filtering cycle 8 hours, the latter will resume operation for the remaining 2 hours).

However, if the "silence" duration is greater than the filtering cycle, this will not start at the end of the function, and the filtering will be delayed to the next cycle: in this case, the hot tub water quality could worsen, since the filtering cycle time was reduced.

Do not program too long time periods that could significantly reduce the filtering cycle time: the water must always circulate through the filter.

NOTES

- Warning: only a normally open (not closed) contact must be connected to the terminal provided on the electrical box.

- It is advisable to program the "silence" function so that it does not coincide with the filtering cycles.

- If the pump is operating when the "silence" function should start, it is suspended and then resumed for about one minute after the pump has switched off.

- If a new temperature value is set during the "silence" function, this will be valid at the end of the function.

Abnormal operating conditions - alarm signals -

Alarms are indicated on the display, with the corresponding error code. You will continue to see the code if the alarm condition persists.

▶ Signals on display

- possible solution

▶ (where expected) "L1" This appears when the hot tub is turned on if the water level in the tank is not sufficient (the pumps cannot be activated).

- Add water to the hot tub until the message disappears.

▶ (where expected) "AL1" The tub has not reached the correct fill level in the preset time (60 mins); the pumps cannot be activated.

- Turn the switch on the main power supply line to the hot tub off and on again; if the problem persists, contact an authorised Jacuzzi® service centre.

▶ (where expected) "LL" The water level in the tank is not sufficient (the pumps cannot be activated).

- Add water to the hot tub until the message disappears.

▶ "ICE" the "Smart winter" function is active (anti-freeze, please see relevant chapter)

- You do not need to take any action.

▶ "CO" the spotlight control system does not work

- Contact an authorised Jacuzzi® service centre.

▶ "FLO" The flow switch does not detect the water flow (heating cannot be turned on).

- check that dipswitch no. 8 is set to OFF (see the "Electrical connections and safety" chapter).

- Flow switch may be faulty; contact an authorised Jacuzzi® service centre.

▶ "FLC" The flow switch shows the water flow when the filtering pump is off

- Flow switch may be faulty; contact an authorised Jacuzzi® service centre.

▶ "Er" Water temperature beyond the range managed by the system or faulty temperature probe.

DO NOT ENTER THE WATER

The water temperature has reached or exceeded 45 °C (111 °F) or it has dropped below 5 °C (41 °F). It is not possible to turn any function on.

- If present, remove the cover from the hot tub, so as to facilitate cooling of the water.

- Add cold water to the hot tub if sunlight causes an excessive increase in temperature.

When the temperature is within the allowed range, the pumps can be activated again; if this does not happen, the fault could be caused by a problem with the temperature probe: turn off the power and contact an authorised Jacuzzi® Service Centre.

▶ "HI" Excessive water temperature.

DO NOT ENTER THE WATER

The water temperature has reached or exceeded 42 °C (107.6 °F). It is not possible to turn any function on.

- If present, remove the cover from the hot tub.

- Add cold water to the hot tub if sunlight causes an excessive increase in temperature.

When the temperature has dropped to below 40°C (109°F), the pumps can be activated again; if this does not happen, discon-

nect the power supply and contact an authorised Jacuzzi® service centre.

For all special maintenance work, we recommend contacting an authorised Jacuzzi® service centre, providing the following information:

- model;
- purchase date;
- serial number (shown on the warranty certificate).

Model _____
Purchase date _____
Serial number _____

Troubleshooting (also refer to the chapter on abnormal operating conditions)

PROBLEM	PROBABLE CAUSE	SOLUTION
Dirty water	Filter clogged	Clean or replace filter
	Insufficient water treatment High content of solid material in water	See chapter on water treatment
	Manutenzione scorretta	See the instructions regarding Maintenance
Excessive water consumption	Leak on delivery line, outlet line, connections	Repair the leak
	Excessive evaporation and/or water overflow	Use the hot tub cover Set a water temperature set point lower
Low water flow from the hydromassage nozzles	Low water level	Fill until covering the highest nozzles
	Filter clogged	Clean or replace filter
	Adjustable jets partially closed	Open the jets
	Suction or drain pipes partially clogged	*
	Pump operates at a speed that is too low	*
	Pump gaskets worn or damaged	*
	Voltage too low	Contact an electrician or the electric power utility
No water flow	No current	Turn main switches ON
	Pump off	Press the button "Pump"
	Motor not connected	Check the motor connection

No water flow

Main switch turned off	Turn on the switch
Residual current operated circuit breaker (RCCB) has tripped	Reset the RCCB
Faulty pump or motor	*
Filtering pump not working (<i>too high water temperature, flow switch and/or faulty temperature probe</i>).	See "smart winter" mode section relative to the over heating during the filtering cycles and/or the section relative to the alarm signalling.

Pump and motor noisy

Filters clogged	Clean the filters
Water leakage on suction	Find and repair leaks
Low water level	Add water up to the normal level
Motor bearings worn or faulty	*
The impeller rubs against the pump body	*
Solid dirty in the pump	*

Water leakage from shaft of the pump (rotating joint between the pump and the motor)

Pump mechanical seal worn or defective	*
--	---

The motor does not start

No power	Turn on the mains switch
Main switch has tripped	Turn on switch
Voltage too low	Contact an electrician or the organization that provides electricity
Circuit breaker has tripped	Reset breaker
Incorrect or faulty connections	*
Shaft and impeller blocked	*
Motor windings burnt	*
Faulty contact on motor start-up	*
Water level too low (the display presents "L1", "AL1" or "LL" and the spotlight flashes)	Add water up to the level indicated in the chapter "Check operations"

The motor stops

The function has ended	Press the key "Pump"  again
Overload	Let the motor cool, the problem should disappear. If it persists, see *

The motor stops

Power supply cables not suitable Consult an electrician

Water level too low (the display presents "L1", "AL1" or "LL" and the spotlight flashes) Add water up to the level indicated in the chapter "Check operations"

The "Silence" function has been activated See the chapter "Utility functions - "Silence" function"

The filter pump does not work

No power Turn on the main switch

one of the causes of malfunction may be incorrect setting of the B2 switch bench (dipswitch no. 2) Refer to the "Electrical Connections and Safety" section.

Insufficient level of water in the tank (message, "L1", "AL1" or "LL" shows on the display) Add water to the hot tub until the message on the display disappears

Main switch has tripped Turn on switch

Circuit breaker has tripped Reset breaker

Faulty motor *

Abnormal operation of the spa

Probable accidental pressing of a key combination Refer to chap. "Control panel and functions" - "Key combinations"

The display shows an unknown alphanumeric value

Probable accidental pressing of a key combination Refer to chap. "Control panel and functions" - "Key combinations"

* : This type of repair requires the intervention of qualified personnel.

Contact your Jacuzzi® dealer or an authorised Service Centre.

It is the responsibility of the installer/owner to ascertain compliance with specific local regulations prior to installation. Jacuzzi Europe S.p.A. gives no guarantee in this respect and declines all responsibility regarding the compliance of the installation performed.

RECOMMANDATIONS

ATTENTION ! Lire attentivement toutes les informations contenues dans ce manuel avant d'installer/utiliser le spa. Les recommandations et les lignes directrices en matière de sécurité reportées ne couvrent pas tous les risques et les dangers dérivant de l'installation/utilisation de l'appareil.

Faire toujours preuve de bon sens avant d'entrer dans l'eau et avant d'utiliser un spa/swim spa.

Conserver ce manuel dans un lieu sûr et facilement accessible.

ATTENTION ! Jacuzzi Europe S.p.A. décline toute responsabilité en cas de dommages dérivant du non-respect des dispositions suivantes.

ATTENTION ! En cas de raccordement au réseau d'alimentation d'eau potable pour les remplissages périodiques, ce raccordement doit être réalisé dans le respect de la norme EN1717, en adoptant la modalité anti-pollution "AA", "AB" ou "AD". Pour tout éventuel éclaircissement, il est recommandé de s'adresser au fournisseur d'eau et/ou à son propre plombier.

Ne pas raccorder le spa à l'installation hydraulique moyennant les tuyaux utilisés pour arroser le jardin.

ATTENTION ! Avant d'installer le système d'évacuation auquel raccorder le spa, consulter les autorités locales pour connaître les normes qui régissent l'évacuation de l'eau traitée chimiquement.

Dans les zones où les températures descendent fréquemment en dessous de 0° C en hiver, pendant la période où le spa n'est pas utilisé, il est conseillé de vider totalement l'installation (spa, réservoirs de compensation, tuyaux, filtre).

Dans les zones où les températures descendent occasionnellement en dessous de 0 °C, le spa peut même rester en marche, car équipé d'une « protection antigèle » qui garantit le maintien d'une température minimum de l'eau.

En cas de longues périodes de non utilisation, il est conseillé de vider totalement l'installation.

La fréquence des vidages périodiques pendant l'utilisation habituelle varie en fonction de la fréquence d'utilisation, des agents polluants, du type d'installation. Il est conseillé de changer l'eau au moins une fois par mois même en cas d'utilisation limitée.

ATTENTION ! Une exposition prolongée au soleil pourrait endommager le matériau dont est constitué la coque du spa, étant donné sa capacité d'absorber la chaleur (les couleurs foncées en particulier). Si non utilisé, ne pas laisser le spa exposé au soleil sans protection adéquate (couverture thermique, tonnelle, etc.). Les éventuels dommages dérivant de la non observation des présentes recommandations ne seront pas couverts par la garantie.

ATTENTION ! Les composants et les appareils sous tension (sauf ceux alimentés à une très basse tension non supérieure à 12 V) ne doivent pas être accessibles aux personnes présentes dans la spa.

Les spa Jacuzzi® sont des appareils de classe "1" et doivent donc être branchés de manière permanente, sans raccordements intermédiaires, au secteur et au dispositif de protection (installation de terre).

ATTENTION ! Les parties contenant des composants électriques, excepté les dispositifs de commande à distance, doivent être positionnées ou fixées de manière à ce qu'elles ne puissent pas tomber dans la baignoire.

ATTENTION ! L'appareil doit être alimenté à travers un interrupteur différentiel dont le courant d'intervention ne dépasse pas 30 mA.

L'installateur devra utiliser des câbles de section adéquate et opportunément protégés, avec des caractéristiques non inférieures à celles du type H 05 VV-F. Se référer au chapitre correspondant.

Pour le branchement équipotentiel, l'installateur devra utiliser la borne prévue et marquée du symbole . Se référer au chapitre correspondant.

Il est obligatoire de réaliser une base de support adéquate à la charge du spa.

Il est obligatoire de prévoir un système d'évacuation pour les sorties d'eau accidentelles. Se référer au chapitre correspondant.

Pour le branchement au secteur d'alimentation, il est nécessaire d'installer un interrupteur de sectionnement omnipolaire, assurant la complète déconnexion dans les conditions de la catégorie de surtension III ; ces dispositifs doivent être installés dans une zone conforme aux prescriptions de sécurité.

ATTENTION ! Débrancher l'appareil de la ligne d'alimentation électrique avant d'effectuer toute intervention d'entretien.

ATTENTION ! (IEC 60335-1) La pression de l'installation hydraulique qui alimente l'appareil ne doit pas dépasser 600 kPa (6 bar) ; en cas d'adduction d'eau moyennant électrovanne/s (ex. vasque de compensation) celle-ci doit avoir une valeur minimale de 35 kPa (0,35 bar).

Ne jamais nettoyer les filtres et les cartouches filtrantes lorsque les pompes sont allumées. Éteindre d'abord l'interrupteur général.

REMARQUE : afin d'assurer une bonne circulation de l'eau pendant le cycle de filtration, il est conseillé de laisser tous

les jets hydromassage ouverts, de fermer (si présentes) les commandes de l'air et de régler (si présents) les déviateurs sur la position intermédiaire.

Ne démarrez jamais la pompe et le réchauffeur si le niveau d'eau n'est pas supérieur à celui des buses d'hydromassage les plus hautes.

Toujours éteindre l'interrupteur général lorsque la mini-piscine est vide.

LIRE ATTENTIVEMENT TOUTES LES INSTRUCTIONS AVANT DE PROCÉDER À L'INSTALLATION

ATTENTION



Les opérations décrites dans ce manuel doivent être confiées à un personnel qualifié et autorisé à cet effet.

Préparations pour l'installation

Se référer à la fiche de pré-installation jointe au produit pour la préparation des raccordements hydrauliques et électriques et/ou pour en vérifier l'exécution.

► Vérifier que soient prévus :

- un système de remplissage du spa ;
 - les raccordements au collecteur d'évacuation ;
 - installation d'un adoucisseur d'eau (en amont de la mini-piscine) au cas où l'eau serait particulièrement dure ;
 - un minuteur, ou interrupteur horaire, au cas où l'on souhaiterait utiliser la fonction "silence" (voir chap. "Fonctions de service", parag. Fonction "silence") ;
 - branchement du boîtier électrique avec l'installation électrique de l'habitation (l'interrupteur général de sectionnement devra être prévu dans une zone sûre et accessible aux usagers ; se référer aussi au chap. "Branchements et Sécurité électrique") ;
- En cas d'**installation à l'extérieur**, il est conseillé de réaliser le drainage des canalisations des câbles électriques, afin d'éviter les éventuelles stagnations d'eau.

► En cas d'**installation à l'intérieur**, il est nécessaire de tenir compte du fait que l'évaporation d'eau (en particulier à température élevée) peut entraîner une forte augmentation du degré d'humidité et cela malgré l'utilisation de couverture thermique. La ventilation naturelle ou forcée contribue à maintenir le niveau de confort et permet de prévenir les dommages causés par l'humidité dans l'habitation.

Jacuzzi Europe décline toute responsabilité en cas de dommages dus à un taux d'humidité excessif.



Si l'installation est réalisée à l'intérieur, il est conseillé de préparer, sous la surface d'appui du spa, un système de drainage raccordé à l'évacuation générale. Étant donné l'important contenu d'eau du spa, c'est une précaution utile en cas de fuites accidentelles d'eau

Instructions pour l'installation

Le spa est emballé avec soin dans une cage en bois prévue à cet effet, qui en garantit la protection durant le transport. Jacuzzi Europe S.p.A. décline toute responsabilité en cas de dommages subis durant le transport ou le stockage intermédiaire. Dès réception du spa, il est donc important de vérifier la parfaite intégrité de l'emballage et d'adresser aussitôt les éventuelles réclamations au transporteur.

► (🔪 1) Déballez le spa et le libérez des panneaux si présents (🔪 2-2a).

► Inspectez soigneusement le spa avant de procéder à l'installation et vérifiez si les manchons, les tuyaux et les colliers sont dans la bonne position (vérifier s'ils ne sont pas desserrés).

► Le choix de l'emplacement doit donc tenir compte des éventuels obstacles qui peuvent gêner la manutention (portes, escaliers, etc.).

► (🔪 1) Pour toutes les opérations de transport, veillez à faire exclusivement usage de la palette sur laquelle est livrée le spa ; pour sa mise en place, la soutenir uniquement moyennant des sangles de portée suffisante; celles-ci doivent être enfilées dans les glissières à la base du spa.

Si l'emploi de sangles de transport ne s'avère impossible, il est possible de déplacer le spa en le tenant par les coins.

N.B.: ce type de manutention doit être effectué avec la plus grande prudence ; dans tous les cas, le client doit en assumer la responsabilité.

Jacuzzi Europe S.p.A. décline toute responsabilité en cas de dommages dérivant d'opérations de manutention inadéquates.



Dans tous les cas, pour toutes les opérations de transport et de positionnement, soutenir le spa exclusivement avec les sangles ou par le bord et JAMAIS par les tuyaux hydrauliques, en utilisant toujours des gants de protection.

Positionnement du spa

Poser le spa sur une base en mesure de soutenir la charge (se référer à la fiche de pré-installation spécifique).



Une exposition prolongée au soleil pourrait endommager le matériau dont est constitué la coque du

spa, étant donné sa capacité d'absorber la chaleur (les couleurs foncées en particulier). Si non utilisé, ne pas laisser le spa exposé au soleil sans protection adéquate (couverture thermique, tonnelle, etc.). Les éventuels dommages dérivant de la non observation des présentes recommandations ne seront pas couverts par la garantie.

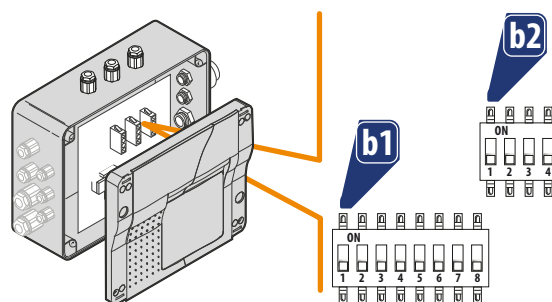

Raccordements hydrauliques

Se référer à la fiche de pré-installation concernant les raccordements suivants :

- évacuation

NOTE : il est possible de réduire des les temps de vidage du spa, en raccordant opportunément le tuyau d'évacuation, comme indiqué sur la fiche de pré-installation.

- trop-plein

NOTE : ce raccordement est **obligatoire en cas d'installations à l'intérieur.**

- Effectuer le raccordement à l'alimentation d'eau pour le remplissage du spa (conformément à la norme EN 1717).

Branchements et sécurité électrique

L'installateur doit choisir des conducteurs avec des caractéristiques et une section nominale adaptés à la spécifique absorption de courant du spa (voir fiche de pré-installation).

Le parcours du câble et le choix des matériaux et des solutions d'installation les plus adéquates sont confiés au professionnalisme et à l'expérience de l'installateur ; il doit garantir et certifier l'installation effectuée.

- Effectuer le branchement sur le bornier comme indiqué sur les schémas correspondants  3).

⚠ IMPORTANT: dans les Pays où la valeur de tension 220-240V est fourni par un système biphasé (L+L), le branchement doit dans tous les case être effectué sur les bornes L1 et N.

NOTE : si le système électrique qui alimente le SPA se compose de deux (ou trois) phases (+ neutre, 380-415 V 2-3N ~) avant la connexion, retirez le pont ou les ponts situés près du bornier.

- Vérifiez l'agencement des interrupteurs («dip-switch»), en fonction du modèle du spa et des réglages choisis.

► BANC DE COMMUTATION "b1"

- RÉCHAUFFEUR 1,5 KW

- dip switch 1** Limitation de la consommation électrique: OFF.
- dip switch 2** Pompe 1 (vérifiez qu'elle est en position OFF).
- dip switch 3** Pompe 2 (vérifiez qu'elle est en position OFF).
- dip switch 4** Blower (vérifiez qu'elle est en position ON).
- dip switch 5** Pompe de filtration (vérifiez qu'elle est en position OFF).
- dip switch 6** Contact AUX (vérifiez qu'elle est en position OFF).
- dip switch 7** Interrupteur de débit (vérifiez qu'il est en position OFF).
- dip switch 8** Détection de débit (vérifiez qu'il est en position OFF).

- RÉCHAUFFEUR 2 KW

- dip switch 1** Limitation de la consommation électrique: ON.
- dip switch 2** Pompe 1 (vérifiez qu'elle est en position OFF).
- dip switch 3** Pompe 2 (vérifiez qu'elle est en position OFF).
- dip switch 4** Blower (vérifiez qu'elle est en position ON).
- dip switch 5** Pompe de filtration (vérifiez qu'elle est en position OFF).
- dip switch 6** Contact AUX (vérifiez qu'elle est en position OFF).
- dip switch 7** Interrupteur de débit (vérifiez qu'il est en position OFF).
- dip switch 8** Détection de débit (vérifiez qu'il est en position OFF).

► BANC DE COMMUTATION "b2"

- dip switch 1** Niveau (assurez-vous qu'il est en position OFF).
- dip switch 2** Cet interrupteur désactive la pompe de filtration par rapport au capteur de niveau (vérifiez qu'elle est en position OFF).
- dip switch 3** Capteur de niveau (vérifiez qu'elle est en position OFF).
- dip switch 4** Sonde de température (vérifiez qu'elle est en position OFF).

- Afin de garantir le degré de protection contre les projections d'eau, tel que prévu par les normes et pour faciliter le raccordement au réseau électrique, un serre-câble a été installé.

- Une fois terminée l'installation, le serre-câble et le couvercle du boîtier devront être fermés hermétiquement.

JACUZZI EUROPE S.p.A. décline toute responsabilité dans les cas suivants :

installation réalisée par du personnel non qualifié et/ou non autorisé à délivrer la certification des travaux effectués.

Non-respect des normes et des dispositions légales relatives aux installations électriques des habitations, en vigueur dans le pays où l'installation a été effectuée.

Non-respect des instructions concernant l'installation et l'entretien fournies dans le présent manuel.

Emploi de matériaux non appropriés et/ou non certifiés conformes pour cette installation.

Installation des spas non conforme aux dispositions susmentionnées.

En cas d'exécution d'opérations incorrectes qui réduisent le degré de protection des appareils électriques contre les projections d'eau ou modifient la protection contre l'électrocution par contacts directs et indirects, ou encore génèrent des conditions d'isolation, dispersions de courant et surchauffes anormales.

Remplacement ou modification des composants ou de parties de l'appareil par rapport à la livraison d'origine entraînant l'exclusion de la responsabilité du Fabricant.

Réparation de l'appareil par du personnel non agréé et emploi de pièces détachées non originales Jacuzzi Europe S.P.A.

Limitation de la consommation électrique

Si l'énergie électrique à disposition n'est pas suffisante et si l'on décide d'activer le limiteur de consommation, il faut configurer le logiciel de système comme indiqué.

► Assurez-vous que le spa est déconnecté de la ligne d'alimentation électrique.

► Enlever le couvercle du boîtier électrique et mettre l'interrupteur ("dip-switch") n° 1 en position **OFF**.

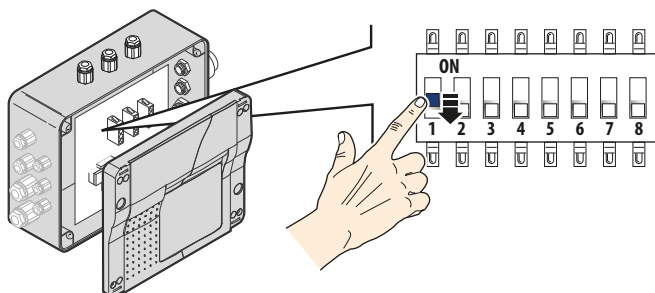

► En position **OFF**, le chauffage électrique s'éteint lorsqu'une pompe d'hydromassage est activée.

NOTES

- Lorsqu'en revanche le dip-switch 1 réglé sur ON est sélectionné, la consommation électrique maximale s'avère sélectionnée.

Contrôles de fonctionnement Première mise en service

► Retirer la couverture thermique du spa et démonter les panneaux frontaux et latéraux, si présents (se référer au chapitre correspondant).

► Vérifier que la cartouche du filtre soit présente à l'intérieur du logement prévu à cet effet et que les différents composants soient montés correctement (voir chap. "Entretien du filtre à cartouche").

► Vérifier que la vanne de vidange présente sur la base (et éventuellement, celles à bille, si installées) soit fermée (se référer à la fiche de pré-installation fournie avec le produit).

NOTE : le tuyau qui raccorde le trop-plein à l'évacuation doit toujours rester ouverte (se référer à la fiche de pré-installation).

► Vérifier si toutes les buses d'hydromassage sont ouvertes.

► Remplir le spa de manière à ce que les buses les plus hautes soient couvertes (dossier).

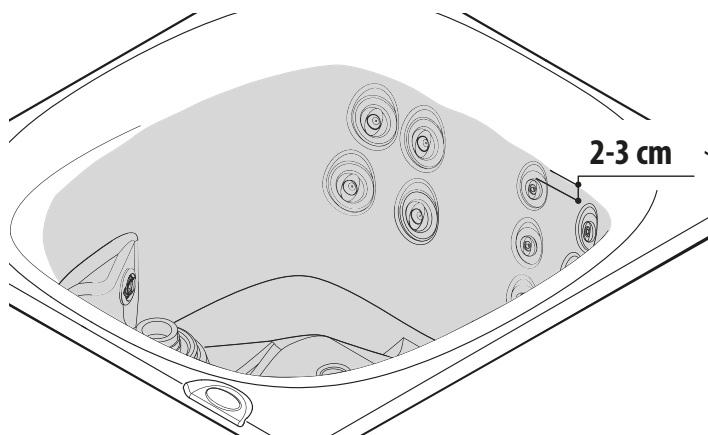

Le remplissage sera effectué avec le système préalablement choisi par le Client (voir la fiche de pré-installation, chapitre "Préparation pour l'installation").

Si l'on utilise le tuyau d'arrosage, laisser l'eau s'écouler pendant quelques instants avant de remplir le spa, de façon à éliminer l'eau stagnante et avec elle, les éventuelles bactéries susceptibles de provoquer des irritations.

ATTENTION : si l'eau présente un degré de dureté considérable (à savoir, une quantité considérable de calcium, magnésium, métaux, etc.), il est conseillé de remplir le spa en utilisant une quantité d'eau « dure » équivalente à la moitié du contenu et de compléter le remplissage avec de l'eau provenant d'un adoucisseur. N'utiliser que de l'eau provenant d'un adoucisseur peut provoquer des phénomènes de corrosion

aux composants métalliques et endommager la coque du spa.

► Allumer l'interrupteur omnipolaire situé sur la ligne d'alimentation (voir chapitre "Branchements et sécurité électrique").

Notes :

- Lors du premier allumage, tous les chiffres et les leds du panneau de contrôle s'allument; par conséquent, les sigles correspondant à la version du firmware.

- Généralement, lorsque la mini-piscine est remplie pour la première fois, la température de l'eau est plus basse que la valeur configurée en usine (35 °C). Le réchauffeur et la pompe à vitesse basse - ou la pompe de filtration, si prévue- sont par conséquent activés (dans tous les cas, sur l'afficheur du panneau de commande apparaît la température de l'eau dans la vasque).

Le fonctionnement de la pompe de filtration est également signalé par le débit d'eau sortant des petits jets sur la paroi du spa.

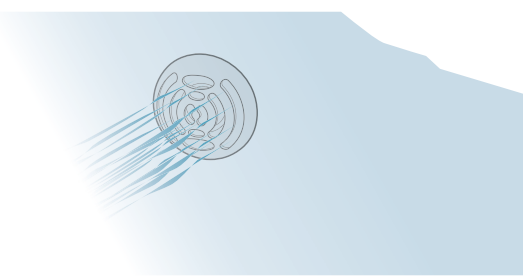

- Si l'inscription « **FLO/FLC** » s'affiche en alternance avec la valeur de la température, le pressostat/fluxostat du réchauffeur pourrait être en panne : se référer au chap. « Conditions de fonctionnement anormal - signalisation des alarmes ».

► Appuyer sur le bouton (TEST) de l'interrupteur différentiel situé en amont de l'installation électrique à laquelle est reliée le spa : si celui-ci ne se déclenche pas, l'interrupteur pourrait être en panne ou quelque anomalie de l'installation électrique de l'habitation pourrait être survenue.

Couper le courant et ne pas utiliser le spa tant que la cause du problème n'aura pas été identifiée et éliminée.

► Vérifier le fonctionnement de la pompe hydromassage en appuyant sur la touche "Pump" (🌀) (en appuyant sur la touche la pompe est activée, en appuyant une deuxième fois elle s'éteint).

► Vérifier si les spots s'allument et s'éteignent en appuyant sur la touche "Light" (💡).

► S'assurer de l'absence de fuites au niveau des raccords hydrauliques et de l'absence de toute autre anomalie.

► Désinfecter complètement le spa avec un traitement de "super chloration".



Retirez les appuie-tête avant d'effectuer le traitement de superchloration.



ATTENTION : lire et respecter toutes les instructions relatives à l'utilisation et à la conservation des produits chimiques, en s'en tenant strictement aux recommandations du fabricant imprimées sur l'emballage.



ATTENTION ! Ne pas utiliser de tablettes de trichlore ! Cette substance peut endommager les composants du spa et provoquer des brûlures et des irritations à la peau et aux muqueuses. L'utilisation de ces substances annule la garantie du fabricant.

Pour de qui concerne le maintien de la qualité de l'eau, les modalités et les recommandations d'utilisation des relatifs produits chimiques, consulter le guide au système Jacuzzi de traitement de l'eau.



ATTENTION!

PRECAUTIONS D'EMPLOI DES PRODUITS CONTENANT DU BROMURE DE SODIUM

Ne pas utiliser de produit contenant du bromure de sodium avec un appareil générant du chlore par électrolyse.

N'utilisez aucun produit contenant du bromure de sodium avec des appareils qui produisent de l'ozone et/ou génèrent de la lumière ultraviolette (UV).

- Après quelques heures, éteindre l'interrupteur omnipolaire.
- Ouvrir la/les vanne/s de vidange et vider complètement le spa.
- Si prévus, remonter les panneaux frontaux et latéraux.

ATTENTION



Ne pas utiliser le spa durant la première mise en marche en raison de la forte concentration de chlore dans l'eau durant cette phase. Vider aussitôt la baignoire.

Consulter les autorités locales pour les normes qui régissent l'évacuation de l'eau traitée chimiquement.

- Fermer la/les vanne/s de vidange et remplir de nouveau le spa avec de l'eau "fraîche", en suivant les modalités indiquées précédemment.
- Rallumer l'interrupteur omnipolaire et vérifier si le spa fonctionne correctement.
- Vérifier et éventuellement modifier les cycles de filtrage de l'eau en fonction de l'utilisation du spa.
- Procéder au traitement de l'eau choisi.

Installation des panneaux frontaux et latéraux (si prévus)

En fonction du modèle fournie, se référer aux dessins et au texte correspondant.



Les panneaux en bois NE sont prévus QUE pour une installation à l'intérieur.

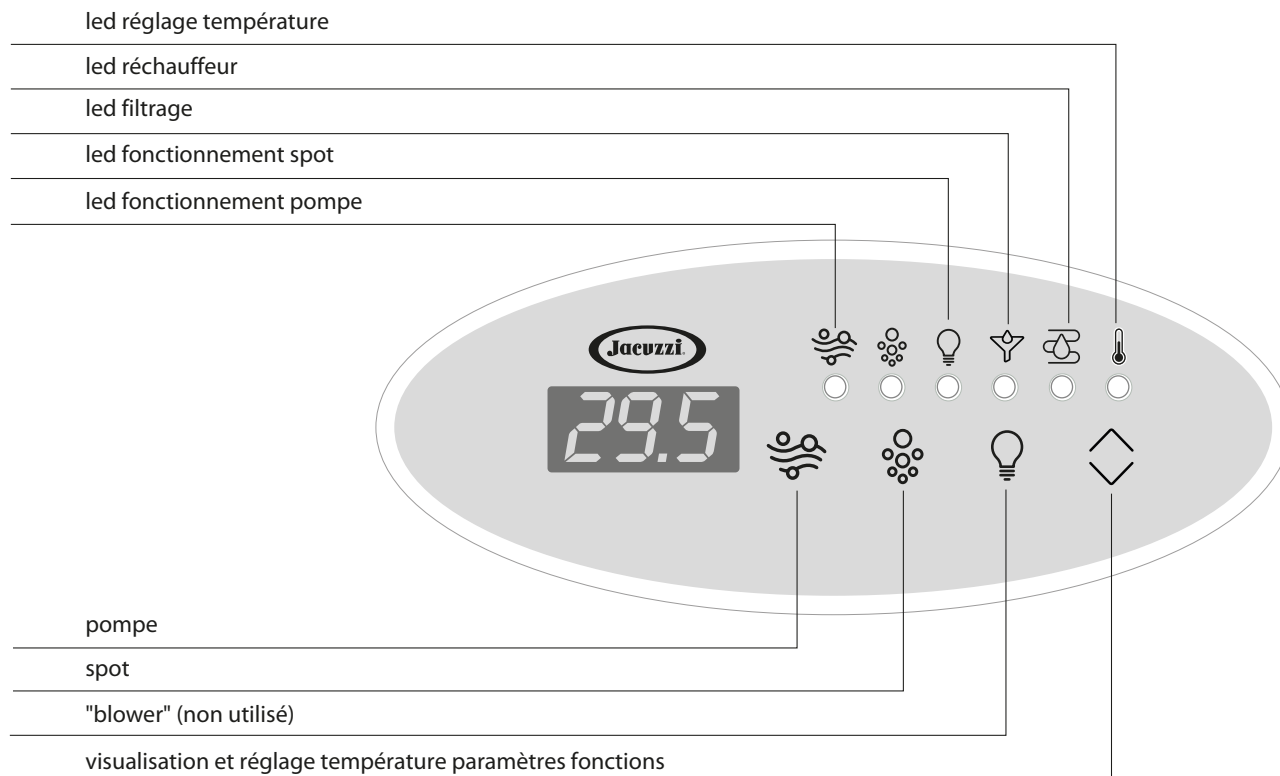

⚠ (2) Le cas échéant, retirer le film de protection des panneaux.

► (2, dét.1) Enfiler les entretoises en caoutchouc sur les axes filetés (présents sur la partie inférieure des barres de soutien).

► (2, dét.2) Juxtaposer un des deux panneaux dotés d'éléments d'angle (A-B) au bord du spa et vérifier que les orifices présents sur la bride inférieure coïncident avec les axes filetés.

► (2, dét.3-4) Enfiler le bord de la bride supérieure à l'intérieur du profil inférieur ; puis juxtaposer le panneau à la vasque, de manière à ce que les axes filetés s'insèrent à l'intérieur des orifices. (dét.5) Fixer provisoirement le panneau moyennant les écrous indiqués.

► Installer de la même manière l'autre panneau.

► En suivant le même procédé, installer les panneaux frontaux (C et D) ; pour en faciliter l'insertion, tirer si nécessaire vers l'extérieur les panneaux A et B.

Enfin, s'assurer que les panneaux soient bien alignés entre eux.

► Fixer de manière définitive les panneaux, en serrant bien les écrous, jusqu'à fermer les éventuels "espaces" (verticaux) présents entre panneau et élément d'angle.

Couverture

► Installer le système de fermeture à clé de la couverture (4).

Panneau de contrôle et fonctions

⚠ ATTENTION
Modifier uniquement les paramètres indiqués ; ne pas modifier la configuration des autres paramètres.

(5) Toutes les fonctions du spa, ainsi que les configurations/programmations correspondantes, sont gérées moyennant le panneau de contrôle présent sur la vasque.

REMARQUE touche Up/Down $\wedge \vee$: si l'écran est doté d'une unique touche "up/down" et lorsque celle-ci est enfoncée, la valeur visualisée augmente ; une fois la touche relâchée toutefois, le sens de la variation s'inverse (lors de la successive pression, la valeur visualisée diminue) et ainsi de suite.

■ COMBINAISONS DE TOUCHES

⚠ ATTENTION
En cas de dysfonctionnement, vérifiez d'abord que ces combinaisons de touches n'ont pas été activées accidentellement.

Certaines combinaisons de touches sont utilisées pour les modes

restreints; il est recommandé de ne pas activer ces combinaisons, en particulier:

► a) en appuyant simultanément sur les boutons «**Pump**» + «**Up / Down**» pendant quelques secondes, le fonctionnement normal du spa peut être interrompu.

Pour rétablir le fonctionnement, appuyez de nouveau sur les touches indiquées et maintenez-les enfoncées pendant quelques secondes.

► b) en appuyant simultanément sur les touches «**Blower**» + «**Up / Down**», l'écran affiche une valeur alphanumérique.

N'appuyez sur aucun bouton et attendez environ 10 secondes, jusqu'à ce que cette valeur disparaisse.

Réglage de la température de l'eau

Il est recommandé de ne pas configurer des températures de chauffage de l'eau trop élevées ou proches de 40° C (la température conseillée est de 35-36° C).

NOTE : dans la version avec réchauffeur de 1,5 Kw et si la pompe est activée, le réchauffeur est éteint (la led correspondant au symbole  clignote) et est rallumé après l'extinction de la pompe.

■ TEMPÉRATURE DE CHAUFFAGE DE L'EAU ("VALEUR DE RÉGLAGE")

Pour contrôler/modifier la température de chauffage de l'eau, procéder comme suite :

► Appuyer sur la touche "Up/Down"  (affichage B): sur l'écran apparaît la température actuellement sauvegardée (visualisée en °C, ou °F selon ce qui est programmé, voir "Unité de mesure de la température").

► Maintenir enfoncée la touche "Up/ Down"  pour modifier la valeur visualisée, d'un minimum de 15 °C à un maximum de 40 °C (59÷104 °F).

NOTE :

- Maintenir enfoncée la touche jusqu'à atteindre la valeur souhaitée ; en laissant la touche et en l'enfonçant de nouveau, le réglage s'effectue en sens inverse.

- Lorsqu'on éteint l'installation ou en cas de coupure du courant électrique, la dernière valeur de réglage configurée est sauvegardée.

- Le fonctionnement du réchauffeur est signalé moyennant l'allumage de la led située sous le symbole  de façon fixe.

- Pendant le fonctionnement du réchauffeur, le point lumineux situé sur l'afficheur à côté de la valeur de la température clignote.

► Pour visualiser de nouveau la température de l'eau dans la vasque, il suffit de ne toucher aucune touche pendant environ 5 secondes.

► Dès que la valeur configurée (« valeur de réglage ») de la température de l'eau est dépassée (d'environ 1 °C), le chauffage est

désactivé (la pompe de filtration reste active pendant encore 30 secondes) et n'est pas rallumé tant que la température ne descend pas d'environ 1,5 °C par rapport à la valeur de réglage.

► Afin de garantir l'exactitude de la mesure de la température de l'eau, la pompe se met en marche, environ toutes les demies heures pendant 30' (même si aucun cycle de filtrage n'a été configuré).

REMARQUE : au cas où serait active la fonction "Silence" (voir "Fonctions de service"), la mesure de la température s'effectue sans mettre en marche la pompe.

ATTENTION



Ne pas utiliser le spa si l'eau a une température supérieure ou égale à 40 °C.

■ MAINTIEN DE LA TEMPÉRATURE MINIMALE DE L'EAU DANS LA VASQUE ET PROTECTION DES CANALISATIONS CONTRE LE GEL ("SMART WINTER")

Le système relève la température effective de l'eau dans la vasque à intervalles réguliers ; si celle-ci est inférieure à la valeur minimale admise (15 °C/59 °F), le réchauffeur et la pompe de filtrage se mettent en marche automatiquement jusqu'à ce que la température ne dépasse cette valeur.

Le mode "Smart Winter" permet de contrôler, grâce à une sonde prévue à cet effet, la température du logement situé sous la vasque, là où se trouve les tuyaux du circuit hydraulique ; en cas de conditions extrêmes, le système peut déclencher ladite protection (signalée sur l'afficheur par le message ICE), en actionnant la/les pompe/s et le blower (si présent).

ATTENTION: En particulier, en cas de températures basses, vérifier périodiquement la présence d'énergie électrique, de manière à ce que la fonction ne soit pas interrompue.

► La mise en marche de la pompe s'effectue à des intervalles programmés, en fonction de la température relevée :

- température comprise entre 12 et 15 °C (54-59 °F):
toutes les 2heues

- température comprise entre 9 et 12 °C (48-54 °F):
toutes les heures

- température comprise entre 6 et 9 °C (42-48 °F):
toutes les 30 minutes

- température inférieure ou égale à 6-7 °C (42 °F):
toutes les 15 minutes

NOTES

- Si la température du logement situé sous la vasque descend rapidement, la fréquence des mises en marche augmente.

- Au cas où il serait nécessaire d'activer la protection antigel pendant un cycle de filtrage, ce dernier sera momentanément interrompu et reprendra à la fin de celle-ci.

- Au cas où il serait nécessaire d'activer la protection antigel pendant la fonction "Silence" (voir "Fonctions de service"), cette der-

nière sera momentanément interrompue afin que la pompe puisse faire circuler l'eau.

- Si l'utilisateur a lancé une fonction pendant laquelle il s'avère nécessaire d'effectuer un cycle antigel, ce dernier se mettra en marche 15 minutes après l'arrêt de la fonction en cours.

- Le spot peut être allumé même si cette protection est activée.

- En particulier, en cas de températures basses, vérifier périodiquement la présence d'énergie électrique, de manière à ce que la fonction ne soit pas interrompue.

■ MODALITÉ « ÉCONOMIE D'ÉNERGIE » (FONCTION « ECO »)

Lorsque cette fonction est active, le chauffage de l'eau n'est pas activé tant que la température ne descend pas d'environ 15 °C (59°F) par rapport à celle configurée.

► Appuyer sur la touche « **Up/Down** » $\wedge \vee$ (affichage B) : la température courante apparaît.

► Tandis que la led au-dessus du symbole du thermomètre est allumée, maintenir enfoncée la touche « **Light** » 💡 pendant 5 secondes environ. En relâchant la touche, sur l'afficheur apparaît brièvement la nouvelle valeur de référence alternée au message « Eco » ; puis apparaîtra de nouveau la température courante.

► Pour désactiver la fonction, agir comme indiqué ci-dessus (appuyer sur la touche « **Up/Down** » $\wedge \vee$, etc.).

REMARQUES :

- Pour vérifier l'état de la fonction, appuyer sur la touche « **Up/Down** » $\wedge \vee$: si le message « Eco » apparaît, la fonction est active.

Filtrage de l'eau

Le filtrage est nécessaire pour que l'eau reste claire et limpide, c'est-à-dire "accueillante". La pompe fait passer l'eau à travers un filtre à cartouche situé dans le skimmer, 0 7 (voir chapitre "Entretien du filtre à cartouche"); cette opération est active pendant la journée selon cette modalité:

- deux cycles de filtration répétés toutes les 12 heures.

Chaque cycle de filtration est caractérisé par une phase initiale, où la pompe est activée pendant environ une minute; le cycle continue donc avec l'activation du Clearray™ Pro3tect™ (si présent) et la pompe de filtration (ou la vitesse basse de la pompe idro, sur les modèles dépourvus de pompe de filtration) pour le temps restant.

■ CONFIGURATION DES CYCLES DE FILTRAGE

Pour programmer le cycle de filtrage, procéder comme suit :

► Maintenir enfoncée la touche "**Pump**" 🌀 pendant environ

5 secondes : sur l'écran apparaît le message **dx** (où "x" indique la durée en heures).

► Agir sur la touche « **Up/Down** » $\wedge \vee$ pour saisir la durée souhaitée (d'un minimum de 0 à un maximum de 12 heures).

REMARQUE : maintenir enfoncée la touche jusqu'à atteindre la valeur souhaitée ; en laissant la touche et en l'enfonçant de nouveau, le réglage s'effectue en sens inverse.

► Appuyer de nouveau sur la touche "**Pump**" 🌀 pour confirmer la valeur choisie et passer ensuite à la programmation de **démarrage retardé par rapport à l'heure "0"**, du cycle (paramètre **sy**, où "y" indique le nombre d'heures).

ATTENTION : l'heure "0" est l'instant où la tension est donnée au spa ; ou l'instant où sont mémorisés les paramètres de programmation du filtrage ; si, par exemple, on configure comme retard de début du cycle le numéro "4", cela signifie que le filtrage partira 4 heures après avoir mémorisé ces paramètres ou 4 heures après avoir éteint et rallumé le spa. Il est également possible de réduire à 0 la valeur du paramètre « **s** » : dans ce cas, le cycle de filtration partira immédiatement.

► Configurer le retard de début (d'un minimum de 0 à un maximum de 12) moyennant la touche « **Up/Down** » $\wedge \vee$ et confirmer avec la touche « **Pump** » 🌀 pour mémoriser les valeurs saisies et sortir de la modalité de programmation.

Avec fonction active, on allume la led du symbole respectif (si clignotant, cela signifie que le cycle a été interrompu, voir chapitre relatif).

► Pendant le cycle de filtration, la LED correspondante clignote.

NOTES

- Si aucune touche n'est enfoncée pendant environ 5 secondes, on sort de la modalité configuration-paramètres.

- En cas de coupure de courant, les données sauvegardées sont maintenues, mais l'heure "0" devient celle de l'instant pendant lequel l'énergie électrique est rétablie ; il pourrait donc s'avérer nécessaire d'éteindre et de rallumer l'interrupteur général en amont du spa, pour "aligner de nouveau" le démarrage retardé du cycle avec les paramètres sauvegardés

- Il est possible de varier à tout moment les paramètres de configuration du cycle de filtrage, en suivant la procédure décrite au début du chapitre; **avec cette opération, l'heure "0" est "renvoyée" à l'instant où les nouvelles valeurs sont sauvegardées.**

■ INTERRUPTION DES CYCLES DE FILTRAGE

► Le cycle de filtrage s'interrompt lorsqu'on allume la pompe et/ou le spot mais reprend 5 minutes après l'arrêt de la fonction. Sur ces modèles, par ailleurs, la modalité « silence » interrompt également le cycle de filtration (se référer au chap. respectif pour davantage de détails).

► Le cycle de filtrage peut être interrompu par la protection antigel (modalité "Smart Winter") ou à cause d'une température de l'eau trop élevée ; se référer aux chapitres correspondants.

■ TEMPÉRATURE TROP ÉLEVÉE LORS DES CYCLES DE FILTRAGE

Si, pendant le cycle de filtrage, la température de l'eau dé-

passer de plus de 1° C la valeur configurée ("valeur de réglage", voir chap. "Réglage de la température de chauffage de l'eau") et ne baisse pas d'au moins 1° C dans les 3 heures qui suivent, le cycle s'interrompt jusqu'à ce que la température ne descende d'au moins 1° C sous la valeur configurée.

Par conséquent, même en cas de température de l'eau trop élevée (à cause d'un rayonnement solaire excessif, par exemple), le filtrage est donc garanti pendant une durée minimale.

■ CLEARRAY® (OÙ PRÉVU)

Le système Clearray® contribue à désinfecter et purifier l'eau, en réduisant le recours aux produits chimiques.

► Le fonctionnement du système Clearray® est automatique et dépend de l'activation de la pompe de filtration pendant le cycle de filtration. Par contre, il est éteint lorsque l'hydromassage est activé : 40 minutes après l'extinction de ces fonctions, Clearray® se remet à fonctionner (si un cycle de filtration est en cours).

Activation de l'hydromassage

► Appuyer une fois sur la touche "Pump"  pour mettre en marche la pompe : la led correspondante s'allume.

En appuyant une deuxième fois sur le bouton, la pompe s'arrête (led éteinte).

NOTES

- Si, en utilisant la touche, la pompe est activée, la pompe s'arrête automatiquement 20 minutes après ; (si l'utilisateur ne l'a pas éteinte avant).

- Si le limiteur de consommation électrique est activé, en allumant la pompe hydromassage, le réchauffeur s'éteint.

Spot subaquatique

► Appuyer sur la touche « Light »  pour allumer le spot, situé sur la paroi de la vasque (la led correspondante s'allume).

► Le spot reste en marche pendant 3 heures, mais peut être éteint avant en appuyant de nouveau sur la touche susmentionnée (se référer au manuel d'utilisation en ce qui concerne le fonctionnement des différentes séquences de couleur).

Fonctions utilitaires

■ VERROUILLAGE DU CLAVIER

Afin d'éviter toute modification accidentelle de certains paramètres configurés, il existe la possibilité d'activer la fonction « verrouillage du clavier ».

► Pour activer cette fonction, il suffit d'appuyer simultanément sur les touches indiquées pendant environ 3 à 5 secondes sur les touches indiquées :

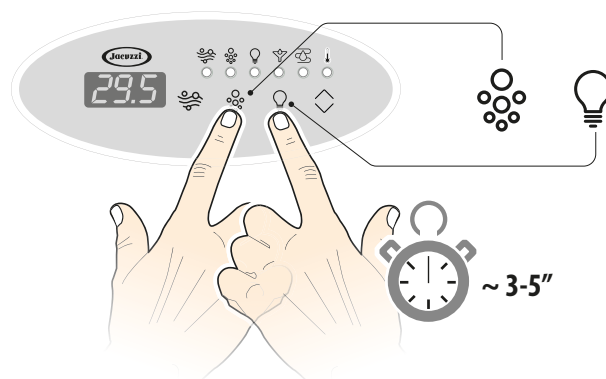

L'inscription « Loc » apparaît (et successivement la valeur de la température de l'eau).

REMARQUES

- Lorsque l'affichage est bloqué, il n'est pas possible d'actionner les pompes, le spot, etc. ; il est toutefois possible d'utiliser les affichages ronds pour utiliser les différentes fonctions.

► Pour désactiver le « verrouillage du clavier », il suffit d'appuyer simultanément sur les mêmes touches pendant environ 3-5 secondes (Sur l'afficheur apparaît la valeur de la température de l'eau).

■ FONCTION « SILENCE »

Cette fonction empêche la mise en marche automatique des pompes (cycle de filtration) ; elle peut par conséquent contribuer à réduire le bruit présent dans l'espace ambiant (par ex. pendant les heures nocturnes).

La modalité antigel (« smart winter », voir chap. respectif) a la priorité sur la fonction « silence ».

La fonction est activée moyennant un minuteur externe ou un interrupteur horaire, à prévoir comme indiqué dans la fiche de pré-installation ; le contact normalement ouvert du minuteur doit être branché sur le boîtier électrique du spa (voir schéma électrique).

► Moyennant le minuteur, programmer les périodes où l'on souhaite désactiver le fonctionnement automatique des pompes (se référer également à la documentation fournie avec le minuteur).

► IL EST dans tous les cas possible d'activer l'hydromassage et/ou le spot (dans ces cas, la fonction « silence » est interrompue et reprend environ une minute après l'extinction de l'hydromassage, du blower et/ou du spot).

► Pendant la fonction, sur l'afficheur (B) apparaît le message « Sby ».

Fonctionnement des cycles de filtration pour la fonction « silence »

Si l'on programme la fonction « silence » de manière à ce qu'elle coïncide avec les tranches horaires réservées au cycle de filtration, celui-ci sera temporairement interrompu ; il reprendra à la fin de la fonction « silence » pour le temps restant (exemple : si la

fonction dure 6 heures et le cycle de filtration 8 heures, ce dernier recommencera à fonctionner pour les 2 heures restantes).

Si toutefois la durée de « silence » est supérieure à celle des cycles de filtration, celui-ci, à la fin de la fonction, ne sera pas mis en marche, en renvoyant ainsi la filtration au prochain cycle : dans ce cas, la qualité de l'eau du spa pourrait empirer, étant donné que le temps de filtration a été réduit.

Ne pas programmer des périodes trop longues pouvant réduire sensiblement le temps de filtration : la circulation de l'eau à travers le filtre doit toujours être assurée.

REMARQUES

- **ATTENTION** : au bornier prévu sur le boîtier électrique doit exclusivement être raccordé un contact normalement ouvert (non fermé).
- Il est conseillé de programmer la fonction « silence » de manière à ce qu'elle ne coïncide pas avec les cycles de filtration.

- Si la pompe est en marche lorsque devrait commencer la fonction « silence », celle-ci est interrompue pour ensuite reprendre environ une minute après l'extinction de la pompe.

- Si une nouvelle valeur de température est configurée pendant la fonction « silence », celle-ci ne sera valable qu'à la fin de la fonction.

Conditions de fonctionnement anormal - signalisation des alarmes -

La présence d'une alarme est signalée sur l'écran avec le code correspondant au type d'anomalie. Si la condition d'alarme persiste, le code restera affiché.

► Signalisation sur l'écran
- solution possible

► (où prévu) « **L1** » Apparaît au démarrage du spa si le niveau de l'eau en vasque n'est pas suffisant (il n'est pas possible d'activer les pompes).

- Ajouter de l'eau dans la vasque jusqu'à ce que le message disparaisse.

► (où prévu) « **AL1** » Le niveau de remplissage correct de la vasque n'a pas été atteint durant le délai défini (60s) ; il n'est pas possible d'activer les pompes.

- Éteindre et rallumer l'interrupteur sur la ligne d'alimentation du spa ; si le problème persiste, contacter un Centre d'Assistance autorisé Jacuzzi®.

► (où prévu) « **LL** » Le niveau de l'eau dans la vasque n'est pas suffisant (il n'est pas possible d'activer les pompes).

- Ajouter de l'eau dans la vasque jusqu'à ce que le message disparaisse.

► « **ICE** » la filtration est activée « Smart winter » (antigel, se référer au chapitre correspondant)

- Aucune opération n'est nécessaire.

► « **CO** » le système de contrôle du spot ne fonctionne pas

- Contacter un Centre d'Assistance Autorisé Jacuzzi®.

► « **FLO** » Le fluxostat ne relève pas le débit d'eau (le chauffage ne peut pas être activé).

- vérifier que le dip-switch n° 8 soit positionné sur OFF (voir le chap. « Branchements et sécurité électrique »).

- Panne du fluxostat possible ; contacter un Centre d'Assistance Autorisé Jacuzzi®.

► « **FLC** » Le fluxostat détecte le flux d'eau avec la pompe de filtration éteinte

- Panne du fluxostat possible ; contacter un Centre d'Assistance Autorisé Jacuzzi®.

► « **Er** » Température de l'eau en dehors de l'intervalle géré par le système ou bien sonde de température en panne.

NE PAS ENTRER DANS L'EAU

La température de l'eau dans la vasque a atteint ou dépassé 45 °C (111 °F) ou est descendue en dessous de 5 °C (41 °F) ; aucune fonction ne peut être mise en marche.

- Si présente, retirer la couverture du, de manière à faciliter le refroidissement de l'eau.

- Si l'augmentation excessive de la température est due au rayonnement solaire, ajouter de l'eau froide dans le spa.

Lorsque la température est comprise dans l'intervalle admis, il est possible d'activer à nouveau les pompes ; si cela ne se produit pas, l'anomalie pourrait être due à une panne de la sonde de température : couper le courant et contacter un Centre d'Assistance autorisé Jacuzzi®.

► « **HI** » Température de l'eau trop élevée.

NE PAS ENTRER DANS L'EAU

La température de l'eau dans la vasque a atteint ou dépassé 42 °C (107.6 °F) ; aucune fonction ne peut être mise en marche.

- Si présente, retirer la couverture du spa.

- Si l'augmentation excessive de la température est due au rayonnement solaire, ajouter de l'eau froide dans le spa.

Une fois que la température est descendue en-dessous de 40° C (109° F) , il est à nouveau possible d'activer les pompes ; dans le cas contraire, couper le courant et contacter le Service d'Assistance autorisé Jacuzzi®.

Pour toutes les interventions d'entretien extraordinaire, il est conseillé de contacter un Centre d'Assistance Jacuzzi® agréé, en communiquant lorsque requis les données suivantes :

- modèle ;

- date d'achat ;

- numéro de série (reporté sur le certificat de garantie).

modèle _____
date d'achat _____
numéro de série _____

Recherche des pannes (se référer aussi au chap. "Conditions de fonctionnement anormal")

PROBLÈME	CAUSE PROBABLE	SOLUTION
Eau sale	Filtre bouché ou bloqué	Nettoyer ou remplacer le filtre
	Traitement de l'eau insuffisant Contenu élevé de matériaux solides dans l'eau	Voir chap. "Traitement de l'eau"
	Mauvais entretien	Voir les instructions relatives à l'entretien
Consommation excessive d'eau	Fuite sur la ligne de refoulement, d'évacuation, sur les connexions	Réparer la fuite
	Évaporation excessive et/ou débordements d'eau	Utiliser la couverture de la mini-piscine configurer une température de l'eau plus basse
Faible débit d'eau des buses hydromassage	Niveau d'eau bas	Remplir jusqu'à couvrir les buses les plus hautes
	Filtre bouché ou bloqué	Nettoyer ou remplacer le filtre
	Jets orientables partiellement fermés	Ouvrir les jets
	Tuyaux d'aspiration ou d'évacuation partiellement obstrués	*
	Fonctionnement de la pompe à une vitesse trop basse	*
	Joints de la pompe usés ou détériorés	*
	Tension trop basse	Appeler un électricien ou l'EDF
Aucune arrivée d'eau	Il n'y a pas de courant	Mettre l'interrupteur général sur ON
	Pompe éteinte	Appuyer sur la touche Pump 
	Moteur non branché	Vérifier les branchements du moteur
	Interrupteur général débranché	Rebrancher l'interrupteur
	Interrupteur différentiel déclenché	Réarmer l'interrupteur
	Pompe ou moteur défectueux	*
	La pompe de filtration ne fonctionne pas (température de l'eau trop élevée, fluxostat et/ou sonde de température en panne).	Voir modalité « smart winter », chap. relatif à la surtempérature pendant les cycles de filtration et/ou chap. relatif à la signalisation d'alarmes.

Pompe et moteur bruyants

Filtres obstrués	Nettoyer les filtres
Fuites d'eau sur l'aspiration	Localiser et réparer les fuites
Niveau de l'eau bas	Ajouter de l'eau jusqu'au niveau norma
Cuscinetti motore usurati o difettosi	*
La roue frotte contre le corps de la pompe	*
Corps solides à l'intérieur de la pompe	*

Fuites d'eau de l'arbre de la pompe (joint qui tourne entre la pompe et le moteur)

Joint d'étanchéité mécanique de la pompe usé ou défectueux	*
--	---

Le moteur ne démarre pas

Manque de courant	Allumer l'interrupteur général
L'interrupteur général s'est déclenché	Allumer l'interrupteur
Tension trop basse	Appeler un électricien ou l' EDF
Le disjoncteur différentiel s'est déclenché	Réarmer le différentiel
Erreurs ou défauts de raccordements	*
Arbre et roue bloqués	*
Bobinages du moteur brûlés	*
Contact défectueux dans le démarrage du moteur	*
Niveau d'eau trop bas (sur l'afficheur apparaît "L1", "AL1" ou "LL" et le spot clignote)	Ajouter de l'eau jusqu'au niveau indiqué dans le chap. "Contrôles de fonctionnement"

Le moteur s'éteint

L'opération est terminée	Appuyer de nouveau sur la touche Pump 
Surcharge	En laissant le moteur refroidir, le problème devrait disparaître.. S'il persiste, voir *
Câbles d'alimentation non adéquats	Consulter un électricien
Niveau d'eau trop bas (sur l'afficheur apparaît "L1", "AL1" ou "LL" et le spot clignote)	Ajouter de l'eau jusqu'au niveau indiqué ans le chap. "Contrôles de fonctionnement"
La fonction "Silence" a été activée	Voir le chap. "Fonctions de service - fonction "Silence"

La pompe de filtration ne fonctionne pas	Manque de courant	Actionner l'interrupteur général
	une des causes de dysfonctionnement peut être la mauvaise configuration du bandeau des interrupteurs B2 (dip switch n°2)	Se référer au chap. « Branchements et sécurité électrique ».
	Niveau d'eau en vasque insuffisante (l'affichage indique le message, "L1", "AL1" ou "LL")	Ajouter de l'eau jusqu'à ce que le message disparaisse de l'afficheur
	L'interrupteur général s'est déclenché Le disjoncteur différentiel s'est déclenché	Allumer l'interrupteur Réarmer le différentiel
	Moteur défectueux	*
Fonctionnement anormal du spa	Pression accidentelle probable sur une combinaison de touches	Reportez-vous au chap. "Panneau de contrôle et fonctions" - "Combinaisons de touches"
L'écran affiche une valeur alphanumérique inconnue	Pression accidentelle probable sur une combinaison de touches	Reportez-vous au chap. "Panneau de contrôle et fonctions" - "Combinaisons de touches"

* : Les compétences nécessaires pour ce type de réparations requièrent l'intervention de personnel qualifié.
S'adresser au revendeur Jacuzzi® ou à un Service Après-Vente agréé.

Il incombe à l'installateur ou au propriétaire de s'assurer de la conformité du lieu d'installation aux dispositions locales en vigueur avant de procéder à cette dernière. Jacuzzi Europe S.p.A. ne fournit aucune garantie à cet égard et décline toute responsabilité quant à la conformité de l'installation effectuée.

WICHTIGE HINWEISE



ACHTUNG! Lesen Sie alle Informationen in diesem Handbuch sorgfältig durch, bevor Sie den Whirlpool installieren/benutzen. Die angegebenen Sicherheitshinweise und Richtlinien decken nicht alle Risiken und Gefahren ab, die aus der Installation/Benutzung des Geräts hervorgehen.

Seien Sie immer vorsichtig und achten Sie auf Ihren gesunden Menschenverstand, wenn Sie ins Wasser gehen und einen Whirlpool/Swim Spa benutzen. Bewahren Sie dieses Handbuch an einem sicheren und leicht zugänglichen Ort auf.



Jacuzzi Europe S.p.A. lehnt jede Haftung für Schäden ab, die durch Nichtbeachtung der folgenden Vorschriften entstehen können.



Soll zwecks regelmäßiger Füllungen ein Anschluss an das städtische Wassernetz vorgenommen werden, sind die Richtlinie EN1717 und die Umweltschutzvorschriften „AA“, „AB“ oder „AD“ zu befolgen. Für eventuelle diesbezügliche Rückfragen wenden Sie sich bitte das zuständige Wasserwerk u/o an einen Spengler.

Den Hot tub nicht mithilfe von Gartenschläuchen an das Wassernetz anschließen.



ACHTUNG: Setzen Sie sich vor der Vorbereitung des Abflusssystems, an das der Hot tub angeschlossen werden soll, mit den lokalen Behörden in Verbindung, die für die Entsorgung von chemisch behandeltem Abwasser zuständig sind.

In Gegenden, in denen die Temperaturen im Winter häufig unter 0° C fallen, sollte die Anlage des Hot tubs bei längerer Nichtverwendung vollständig geleert werden (Hot tub, Auffangbecken, Leitungen, Filter).

In Gegenden, in denen die Temperatur nur gelegentlich unter 0° C sinkt, kann der Hot tub auch in Betrieb bleiben, da er über einen „Frostschutz“ verfügt, welcher die Aufrechterhaltung einer Mindesttemperatur des Wassers gewährleistet.

Bei längerem Nichtgebrauch sollte die Anlage vollkommen entleert werden.

Die regelmäßigen Entleerungen während des normalen Gebrauchs variieren je nach Intensität der Nutzung, der unreinigenden Substanzen und der Installationsart. Auch bei einem weniger häufigen Gebrauch wird empfohlen, das Wasser mindestens einmal pro Monat zu erneuern.



Eine längere intensive Sonneneinstrahlung kann das Material der Hot tubschale schädigen, da es wärmeabsorbierend ist (besonders die dunklen Farben). * Wenn er nicht benutzt wird, den Hot tub nicht der Sonne aussetzen, es muss immer eine geeignete Abdeckung vorhanden sein (Wärmeschutz-

abdeckung, Pavillon, usw.). * Schäden, die durch das Nichtbeachten dieser Hinweise entstehen, fallen nicht unter die Garantie.



Komponenten und Geräte, die unter Spannung stehen, (mit Ausnahme jener, die mit einer niedrigen Spannung von maximal 12 V), dürfen vom Inneren des Whirlpools aus nicht zugänglich sein.

Die Hot tubs Jacuzzi® sind Apparate der Klasse „1“, d. h. es wird ein ortsfester Anschluss an die Netzinstallation und die Erdungsanlage - ohne Zwischenschaltungen - vorgeschrieben.



Die Teile, die elektrische Komponenten enthalten, mit Ausnahme der Fernbedienungen, müssen so abgelegt oder befestigt sein, dass sie nicht in die Wanne fallen können.



Das Gerät muss über einen Schutzsicherer versorgt werden, dessen Auslösestrom höchstens 30 mA beträgt.

Der Installateur muss entsprechend geschützte Kabel mit ausreichendem Querschnitt verwenden, die mindestens die Eigenschaften von Typ H 05 VV-F aufweisen. Siehe dazu das entsprechende Kapitel.

Für die Realisierung des Potenzialausgleichs muss der Installateur die vorgesehene Klemme verwenden, die mit dem Symbol  markiert ist. Siehe dazu das entsprechende Kapitel.

In jedem Fall muss ein angemessenes Untergestell vorgesehen werden, das dem Gewicht des Hot tubs standhält.

Außerdem muss ein Abflusssystem für die Ableitung von versehentlich austretendem Wasser vorhanden sein. Siehe dazu das entsprechende Kapitel.

Für den Anschluss an das Stromnetz sind ein oder mehrere allpolige Trennschalter vorzusehen, die eine vollständige Trennung des Geräts bei Überspannungen der Kategorie III garantieren; diese Vorrichtungen müssen in einem Bereich positioniert werden, der die Sicherheitsvorschriften erfüllt.



ACHTUNG! Das Gerät vor jedem Wartungseingriff von der Netzversorgung trennen.



ACHTUNG: (IEC 60335-1) Der Druck der Wasseranlage, die das Gerät versorgt, darf nicht den Höchstwert von 600 kPa (6 bar) überschreiten; sollte das Gerät über Magnetventile für die Wasserzufuhr verfügen (z. B. Auffangbecken) muss der Druck einen Mindestwert von 35 kPa (0,35 bar) aufweisen.

Filter und Filtereinsätze niemals bei eingeschalteten Pumpen reinigen. Zuerst den Hauptschalter ausschalten.

HINWEIS: Um eine gute Wasserzirkulation während des Fil-

terzyklus zu garantieren, wird empfohlen, alle Hydromassagedüsen geöffnet zu lassen, die Luftregler (wenn vorhanden) zu schließen und die Umschalter (wenn vorhanden) auf die mittlere Position zu stellen.

Starten Sie niemals die Pumpe und die Heizung, wenn der Wasserstand nicht höher ist als der der höchsten Hydromassagedüsen.

Bei leerem Hot tub muss der Hauptschalter immer ausgeschaltet sein.

LESEN SIE BITTE VOR DER INSTALLATION DEN FOLGENDEN TEXT AUFMERKSAM DURCH

Achtung



Die in diesem Handbuch beschriebenen Arbeiten dürfen nur durch spezialisiertes und befugtes Personal ausgeführt werden.

Vorbereitung der Installation

Für die Vorbereitung der Wasser- und Stromanschlüsse und/oder um ihre Ausführung zu überprüfen, siehe dem Produkt beiliegende Installationsvorbereitung.

► Prüfen, ob die folgendes vorbereitet wurde:

- ein Befüllsystem des Whirlpools;

- der Anschluss an den Ablaufschacht;

- bei sehr hartem Leitungswasser, Installation eines Wasserenthärter (dem Whirlpool vorgeschaltet)

- ein Timer bzw. eine Zeitschaltuhr, wenn man die Funktion „Silence“ nutzen möchte (siehe Kap. „Benutzungsfunktionen“, Abschn. Die Funktion „Silence“);

- Anschluss des Schaltkastens an die elektrische Anlage des Gebäudes (der Haupttrennschalter muss an einer sicheren und den Benutzern zugänglichen Stelle angebracht werden (siehe auch Kap. „Anschlüsse und elektrische Sicherheit“);

► Bei **Installation im Freien** empfiehlt sich eine Drainage der Stromkabelkanäle, um Stauwasser zu vermeiden.

► Bei einer **Innenaufstellung** ist darauf zu achten, dass die Wasserverdampfung (hauptsächlich bei hohen Temperaturen) trotz der Thermoabdeckung zu einem sehr hohen Feuchtigkeitsgrad führen kann. Die natürliche Belüftung oder Zwangsbelüftung erhöht nicht nur das persönliche Wohlbefinden, sondern verhindert auch Feuchtigkeitsschäden am Gebäude. Jacuzzi Europe haftet nicht für Schäden, die infolge einer übermäßigen Feuchtigkeit entstehen können.



Falls die Installation in einem geschlossenem Raum erfolgt, empfiehlt es sich, unter der Standfläche des Whirlpools ein mit dem Hauptablauf verbundenes Dränagesystem vorzusehen. Da der Whirlpool eine beachtliche Wassermenge enthält, kann sich die Vorsichtsmaßnahme bei einem Wasseraustritt als sehr nützlich erweisen.

Installationsanleitung

Der Whirlpool wird sorgfältig in einen Holzkasten gepackt, damit er während des Transportes geschützt ist. Jacuzzi Europe S.p.A. übernimmt keine Haftung für Schäden, die während des Transportes oder bei einer Zwischenlagerung entstehen. Bei Erhalt des Whirlpools muss die Verpackung daher unbedingt auf ihre Unversehrtheit überprüft werden; eventuelle Schäden sind sofort beim Spediteur zu reklamieren.

► (🔧 1) Den Pool auspacken und die eventuell vorhandenen Paneele entfernen (🔧 2-2a).

► Bevor man mit der Installation beginnt, den Whirlpool eingehend kontrollieren und die korrekte Position der Verbindungsmuffen, Rohrleitungen und Rohrschellen überprüfen (sie dürfen nicht locker sein).

► Bei der Wahl des Installationsortes müssen eventuelle Hindernisse für die Beförderung berücksichtigt werden (Türen, Treppen, usw.).

► (🔧 1) Beim Transport sich ausschließlich der Palette bedienen auf der der Whirlpool aufliegt; für seine Anordnung am Aufstellungsort ausschließlich Gurte mit geeigneter Tragfähigkeit einsetzen, die durch die Führungen am Unterteil des Whirlpools zu ziehen sind.

Falls der Einsatz von Transportgurten nicht möglich ist, kann man den Whirlpool durch Abstützen an den Ecken befördern.

ANMERKUNG: Diese Art Handling muss mit größter Vorsicht ausgeführt werden; der Kunde oder sein Stellvertreter muss in jedem Fall die Verantwortung für diese Art der Beförderung übernehmen.

Jacuzzi Europe S.p.A. lehnt jede Haftung für Schäden ab, die durch diese unsachgemäße Beförderung entstehen könnten.



In jedem Fall darf der Whirlpool für jegliche Transport- und Aufstellarbeiten nur mit Gurten oder am äußeren Umfang und NIEMALS an den Wasserleitungen getragen werden; dabei müssen zudem stets Schutzhandschuhe getragen werden.

Aufstellung des Whirlpools

Den Whirlpool auf einen für diese Belastung geeigneten Untergrund abstellen (siehe entsprechendes Datenblatt der Vorinstallation).

! Eine längere intensive Sonneneinstrahlung kann das Material der Whirlpoolschale schädigen, da es wärmeabsorbierend ist (besonders die dunklen Farben). Wenn er nicht benutzt wird, den Whirlpool nicht der Sonne aussetzen, es muss immer eine geeignete Abdeckung vorhanden sein (Wärmeschutzabdeckung, Pavillon, usw.).

Schäden, die durch das Nichtbeachten dieser Hinweise entstehen, fallen nicht unter die Garantie.

Wasseranschlüsse

Für die folgenden Anschlüsse siehe Datenblatt der Vorinstallation:

► Ablauf

ANM.: die Entleerungszeit des Whirlpools kann durch einen Anschluss an die Ablaufleitung verkürzt werden, wie im Datenblatt der Vorinstallation angegeben.

► Überlauf

ANM.: bei einer Installation in geschlossenen Räumen ist dieser Anschluss unumgänglich.

► Für die Befüllung des Whirlpools den Anschluss an die Wasserleitung ausführen (entsprechend der Norm EN 1717).

Anschlüsse und elektrische Sicherheit

Es ist Aufgabe des Installateurs die richtigen Leiter mit entsprechenden Merkmalen und Nennquerschnitt für die Stromaufnahme des Whirlpools zu wählen (siehe Datenblatt der Vorinstallation).

Kabelverlauf, Materialwahl und die besten Installationslösungen bleiben der Fachkenntnis und Erfahrung des Installateurs überlassen; er ist für die vorschriftsmäßige Ausführung verantwortlich, die er auch bescheinigen muss.

► Den Anschluss an das Klemmenbrett vornehmen, wie in den zugehörigen Schaltplänen gezeigt (3).

! **WICHTIG:** In Ländern mit einer zweiphasigen Stromversorgung (L+L) mit einer Spannung von 220-240V erfolgt der Anschluss immer an den Klemmen L1 und N.

ANM: Wenn das elektrische System, das den SPA versorgt, vor dem Anschließen aus zwei (oder drei) Phasen besteht (+ Neutral, 380-415 V, 2-3N ~) entfernen Sie die Brücke oder die Brücken in der Nähe des Klemmenbretts.

► Überprüfen Sie die Anordnung der Schalter ("Dip-Switch"), basierend auf dem Spa-Modell und den gewählten Einstellungen.

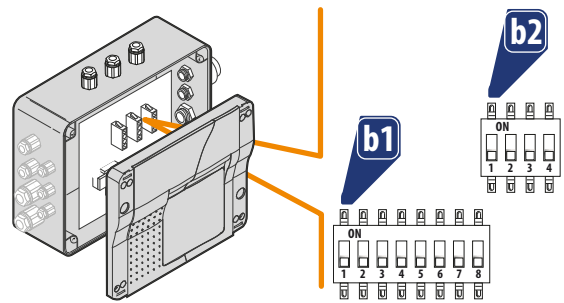

► WECHSELBANK "b1"

- HEIZGERÄT 1,5 KW

dip switch 1 Begrenzung des elektrischen Verbrauchs: OFF.

dip switch 2 Pumpe 1 (prüfen, ob sie in der Position OFF steht).

dip switch 3 Pumpe 2 (prüfen, ob sie in der Position OFF steht).

dip switch 4 Blower (prüfen, ob sie in der Position ON steht).

dip switch 5 Filtrationspumpe (prüfen, ob sie in der Position OFF steht).

dip switch 6 AUX-Kontakt (prüfen, ob sie in der Position OFF steht).

dip switch 7 Strömungswächter (prüfen, ob er auf OFF steht).

dip switch 8 Flow-Erkennung (überprüfen Sie, ob es in der OFF-Position ist).

- HEIZGERÄT 2 KW

dip switch 1 Begrenzung des elektrischen Verbrauchs: ON.

dip switch 2 Pumpe 1 (prüfen, ob sie in der Position OFF steht).

dip switch 3 Pumpe 2 (prüfen, ob sie in der Position OFF steht).

dip switch 4 Blower (prüfen, ob sie in der Position ON steht).

dip switch 5 Filtrationspumpe (prüfen, ob sie in der Position OFF steht).

dip switch 6 AUX-Kontakt (prüfen, ob sie in der Position OFF steht).

dip switch 7 Strömungswächter (prüfen, ob er auf OFF steht).

dip switch 8 Flow-Erkennung (überprüfen Sie, ob es in der OFF-Position ist).

► WECHSELBANK "b2"

dip switch 1 Level (stellen Sie sicher, dass es in der OFF-Position ist).

dip switch 2 Dieser Schalter deaktiviert die Filterpumpe in Bezug auf den Füllstandssensor (prüfen, ob er in der Position OFF steht).

dip switch 3 Füllstandssensor (prüfen, ob er auf ON steht).

dip switch 4 Temperaturfühler (prüfen, ob er in der Position OFF steht).

► Um den von den Normen vorgesehenen Schutzgrad gegen Wasserspritzer zu gewährleisten, wurde eine Kabelklemme montiert, um den Anschluss an das Stromnetz zu erleichtern.

► Nach beendeter Installation müssen die Kabelklemme und der Deckel des Schaltkastens hermetisch geschlossen werden.

JACUZZI EUROPE S.p.A. lehnt jede Haftung ab, falls:

Die Installation durch nicht fachmännisches und/oder für die Zertifizierung der ausgeführten Leistung nicht befugtes Personal vorgenommen wird.

Die im Land, in dem das Gerät installiert wird, geltenden Richtlinien bzw. Gesetzesvorschriften in Bezug auf elektrische Anlagen in Gebäuden nicht eingehalten werden.

Die in diesem Handbuch enthaltenen Installations- und Wartungsanleitungen nicht befolgt werden.

Für die Installation ungeeignete und/oder nicht bescheinigte Materialien verwendet werden.

Die Whirlpools nicht nach den oben aufgeführten Angaben aufgestellt werden.

Die Arbeiten nicht korrekt ausgeführt werden, so dass der Schutzgrad der elektrischen Geräte gegen Spritzwasser beeinträchtigt oder der Schutz gegen elektrische Schläge bei direkter oder indirekter Berührung verändert wird, bzw. anomale Bedingungen in Bezug auf Isolierung, Fehlerstrom oder Überhitzung geschaffen werden.

Falls Bauteile oder Geräteteile ausgewechselt oder geändert werden, so dass sie nicht mehr dem Zustand bei der Anlieferung entsprechen, ist der Hersteller nicht mehr haftbar.

Wenn das Gerät durch unbefugtes Personal repariert wird oder keine Originalersatzteile der Firma Jacuzzi Europe S.p.A. verwendet werden.

Begrenzung des Stromverbrauchs

Wenn keine ausreichende elektrische Energie vorhanden ist und der Strombegrenzer aktiviert werden soll, muss die Systemsoftware wie gezeigt konfiguriert werden.

► Stellen Sie sicher, dass das Spa von der Stromversorgungsleitung getrennt ist.

► Entfernen Sie die Abdeckung des Schaltkastens und stellen Sie den Schalter ("DIP-Switch") Nr. 1 auf **OFF**.

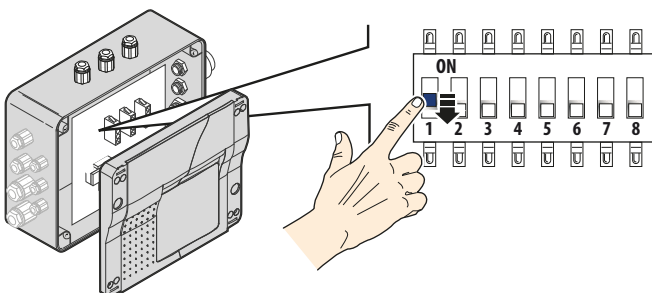

► In der **AUS (OFF)**-Position schaltet sich die elektrische Heizung aus, wenn eine Hydromassagepumpe aktiviert wird.

HINWEISE

- Wenn hingegen der DIP-Schalter 1 auf **ON** steht, wird der maximale Stromverbrauch gewählt.

Funktionskontrollen Erste Inbetriebnahme

► Die Wärmeschutzabdeckung des Whirlpools entfernen und falls vorhanden, die vorderen und seitlichen Platten entfernen (im betreffenden Kapitel nachlesen).

► Prüfen, ob sich der Filtereinsatz in seiner Unterbringung befindet und die einzelnen Bauteile richtig montiert sind (siehe Kap. "Wartung des Kartuschenfilters").

► Prüfen, ob das Ablaufventil am Unterteil (und falls installiert, die Kugelventile) geschlossen ist (siehe dem Produkt beigelegtes Datenblatt zur Vorinstallation).

ANM.: die Rohrleitung, die den Überlauf mit dem Ablauf verbindet, muss immer offen sein (siehe Datenblatt der Vorinstallation).

► Überprüfen, ob alle Hydromassagedüsen geöffnet sind.

► Den Whirlpool so füllen, dass sich die obersten Düsen (Rückenbereich) unter Wasser befinden.

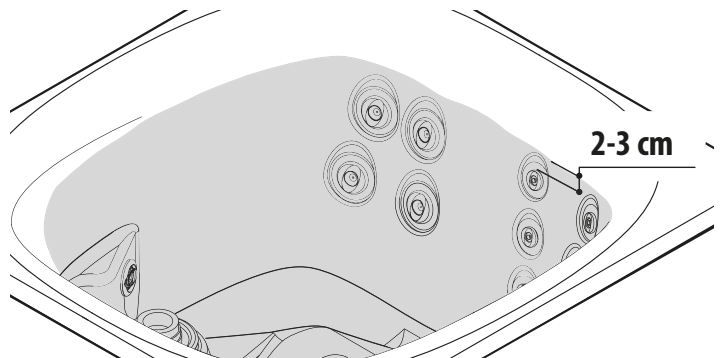

Die Füllung erfolgt nach dem zuvor vom Kunden festgelegten System (siehe Datenblatt „Installationsvorbereitung“, Kap. "Vorbereitung zur Installation").

Wird ein Gartenschlauch verwendet, vor dem Füllen des Whirlpools das Wasser zunächst für einige Zeit laufen lassen. Auf diese Weise wird im Schlauch zurück gebliebenes Wasser und mit ihm eventuelle Bakterien, die zu Reizungen führen könnten, ausgespült.

⚠ ACHTUNG: Wenn das Wasser sehr hart ist (d. h. beachtliche Mengen Kalzium, Magnesium sowie Metalle usw. enthält) sollte der Whirlpool nur zur Hälfte mit diesem Wasser und zur anderen Hälfte mit dem enthärtetem Wasser befüllt werden. Die Verwendung von ausschließlich enthärtetem Wasser kann zu Korrosion an den Metallbauteilen und Schäden an der Schale des Whirlpools führen.

- ▶ Den allpoligen Schalter a_{5n} der Versorgungsleitung einschalten (siehe Kapitel "Anschlüsse und elektrische Sicherheit").

Hinweise:

- Beim ersten Anschalten leuchten alle Ziffern und LED des Bedienfelds auf; anschließend erscheinen die Kürzel der Firmware-Versionen.

- Wenn der Whirlpool zum ersten Mal gefüllt wird, ist die Wassertemperatur im Allgemeinen niedriger als die Werkseinstellung (35 °C), und folglich werden das Heizgerät und die Pumpe mit niedriger Geschwindigkeit oder die Filterpumpe, wo vorgesehen, aktiviert (das Display am Bedienpaneel zeigt in jedem Fall die Temperatur des Poolwassers).

Der Betrieb der Filtrationspumpe wird auch durch den Wasserfluss signalisiert, der aus den kleinen Düsen an der Whirlpoolwand kommt.

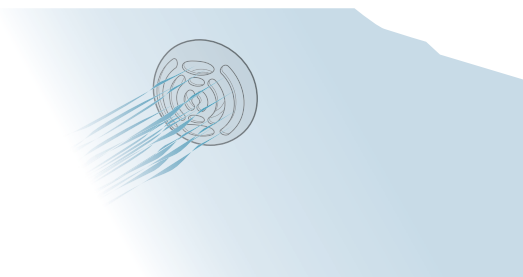

- Sollte auf dem Display die Anzeige „FLO/FLC“ im Wechsel mit dem Wert der Temperatur erscheinen, könnte der Druckschalter/Strömungswächter des Heizgeräts defekt sein: siehe das Kap. „Anomale Betriebsbedingungen - Alarmmeldungen“.

▶ Die Prüftaste (TEST) des Differentialschalters vor der elektrischen Anlage, an der der Whirlpool angeschlossen wurde, betätigen: wenn er nicht anspricht, könnte der Schalter defekt oder eine Störung in der elektrischen Anlage des Gebäudes vorhanden sein.

Stromzufuhr abschalten und den Whirlpool nicht benutzen, bis die Ursache der Störung gefunden und behoben wurde.

▶ Den Betrieb der Hydromassagepumpe mit der Taste "Pump"  prüfen (beim ersten Tastendruck wird die Pumpe aktiviert, beim zweiten Tastendruck geht sie aus).

▶ Die Ein- und Ausschaltung des Strahlers mit der Taste "Light"  prüfen.

▶ Die hydraulischen Verbindungen auf Leckstellen und sonstige Fehler überprüfen.

▶ Den Whirlpool vollkommen desinfizieren. Hierfür ist eine "Superchlorung".



Entfernen Sie die Kopfstützen, bevor Sie die Superchlorierungsbehandlung durchführen.



ACHTUNG: Lesen Sie die Anweisungen des Einsatzes und der Aufbewahrung der chemischen Produkte sorgfältig durch. Halten Sie sich strikt an die Angaben des Herstellers auf der Verpackung.



ACHTUNG! Keine Trichlor-Tabletten verwenden! Diese Stoffe können die Komponenten des Whirlpools schädigen sowie Verbrennungen und Reizungen an Haut und Schleimhäuten hervorrufen. Bei Verwendung solcher Stoffe verfällt die Herstellergarantie.

Für die Erhaltung der Wasserqualität, die Modalitäten und die Hinweise zum Gebrauch der Chemikalien siehe die Anleitung der Wasseraufbereitungsanlage von Jacuzzi.



AUFMERKSAMKEIT!

VORSICHTSMASSNAHMEN FÜR DIE VERWENDUNG VON PRODUKTEN, DIE NATRIUMBROMID ENTHALTEN

Verwenden Sie kein Produkt, das Natriumbromid enthält, mit einem Gerät, das Chlor durch Elektrolyse erzeugt.

Verwenden Sie kein Produkt, das Natriumbromid enthält, mit Geräten, die Ozon erzeugen und/oder ultraviolettes (UV) Licht erzeugen.

▶ Den allpoligen Trennschalter nach einigen Stunden ausschalten.

▶ Das/die Ablaufventil/e öffnen und den Whirlpool vollständig leeren.

▶ Falls vorhanden, die vorderen und seitlichen Platten wieder montieren.

ACHTUNG



Wegen der hohen Chlorkonzentration im Wasser beim ersten Start, den Whirlpool während dieser Phase nicht benutzen. Das Becken sofort entleeren. Sich bei den örtlichen Behörden über die Normen, die den Ablauf chemisch behandelten Wassers regeln, informieren.

▶ Das/die Ablaufventil/e schließen und den Whirlpool mit "frischem" Wasser füllen, dabei die zuvor genannten Anweisungen befolgen.

▶ Den allpoligen Schalter wieder einschalten und den störungsfreien Betrieb des Whirlpools prüfen.

▶ Die Filterungszyklen des Wassers hinsichtlich des beabsichtigten Gebrauchs des Whirlpools prüfen und eventuell ändern.

▶ Nehmen Sie die gewählte Wasseraufbereitung vor.

Montage der Front- und Seitenplatten (wo vorgesehen)

Je nach mitgeliefertem Modell auf die entsprechenden Abbildungen und den Text Bezug nehmen.

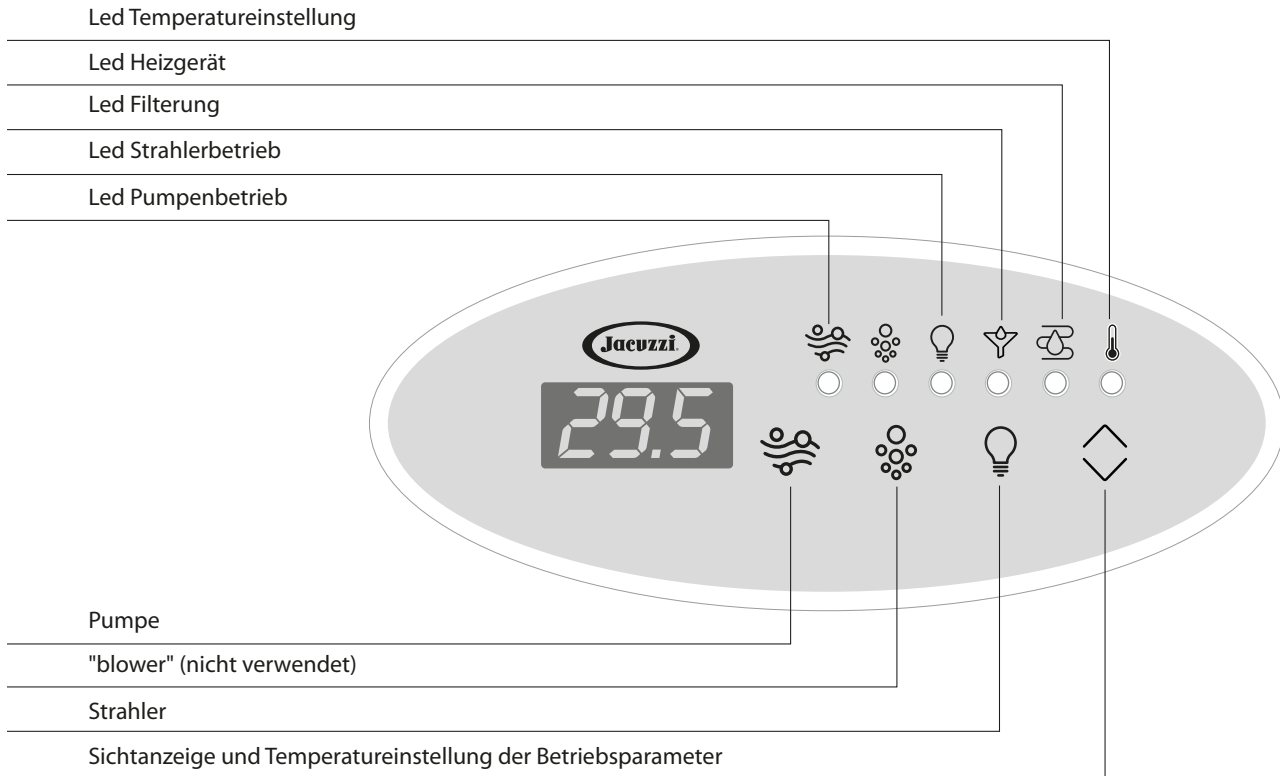

⚠ Die Holzpaneele sind NUR für die Installation in Innenräumen bestimmt.

⚠ (🔧 2) Entfernen Sie ggf. die Schutzfolie von den Frontplatten.

▶ (🔧 2, Det.1) Die Distanzstücke aus Gummi auf die Gewindestifte setzen (im unteren Teil der Stützstreben).

▶ (🔧 2, Det.2) Eine der zwei Platten mit Winkelplatten (A-B) an der Kante des Whirlpools anlegen und prüfen, ob die Ösen am unteren Bügel mit den Gewindestiften übereinstimmen.

▶ (🔧 2, Det.3-4) Die Kante des oberen Bügels in das Profil unter dem Rand einsetzen, dann das Paneel so an der Wanne anlegen, dass die Gewindestifte in die Ösen gehen. (Det.5) Die Platte mit den gezeigten Muttern *provisorisch* befestigen.

▶ Die andere Platte auf die gleiche Weise montieren.

▶ Die Frontplatten mit der gleichen Verfahrensweise montieren (C und D). Um das Einsetzen zu erleichtern, kann man die Platten A und B nach außen ziehen. Am Schluss prüfen, ob die Platten untereinander bündig sind.

▶ Die Platten definitiv befestigen, in dem man die Muttern bis zum Anschlag anzieht, bis sich eventuelle Spalten (senkrecht) zwischen Platte und Winkelplatte geschlossen haben.

Abdeckung

▶ Das Schließsystem mit Schlüssel der Abdeckung montieren (🔧 4).

Bedienfeld und Funktionen

⚠ ACHTUNG
Nur die angegebenen Parameter verändern; nicht die Konfiguration der anderen Parameter verändern.

(🔧 5) Alle Funktionen des Whirlpools werden über das Bedienfeld am Beckenrand geregelt, ebenso die entsprechenden Einstellungen/Programmierungen.

HINWEIS Up/Down-Taste : Wenn das Display über eine gemeinsame „Up/Down“-Taste verfügt, wird der angezeigte Wert erhöht, wenn die Taste gedrückt gehalten wird; nach Loslassen der Taste wird die Richtung für die Wertänderung jedoch umgekehrt (beim nächsten Drücken wird der angezeigte Wert verringert) und so weiter.

■ TASTENKOMBINATIONEN

⚠ ACHTUNG
Überprüfen Sie im Falle einer Fehlfunktion zunächst, ob diese Tastenkombinationen nicht versehentlich aktiviert wurden.

Einige Tastenkombinationen werden für eingeschränkte Modi verwendet. Es wird empfohlen, diese Kombinationen nicht zu aktivieren, insbesondere:

▶ a) Wenn Sie einige Sekunden lang gleichzeitig die Tasten „Pump“ + „Up / Down“ drücken, funktioniert der Minipool möglicherweise nicht mehr normal.

Um den Betrieb wiederherzustellen, halten Sie die angezeigten

Tasten erneut einige Sekunden lang gedrückt.

► b) Durch gleichzeitiges Drücken der Tasten „Blower“ + „Up / Down“ wird auf dem Display ein alphanumerischer Wert angezeigt.

Drücken Sie keine Taste und warten Sie ca. 10 Sekunden, bis dieser Wert verschwindet.

Einstellung der Wassertemperatur

Es wird dringend empfohlen, keine zu hohen Wassertemperaturen einzustellen, die Grenze liegt bei 40°C (empfohlene Temperatur 35-36°C).

HINWEIS: Bei der Ausführung mit 1,5 Kw Heizgerät geht das Heizgerät bei Aktivieren der Pumpe aus (die Led des Symbols  blinkt) und wird erst wieder eingeschaltet, wenn die Pumpe ausgeschaltet wird.

Aufheiztemperatur des Wassers („Sollwert“).

Um die Temperatur der Wassererwärmung zu kontrollieren/zu ändern, wie folgt vorgehen:

► Die Taste „Up/Down“  drücken (Display B): auf dem Display erscheint die momentan gespeicherte Temperatur (in °C oder °F, je nach dem wie programmiert wurde, siehe „Maßeinheit der Temperatur“).

► Die Taste „Up/Down“  gedrückt halten, um den gezeigten Wert von mindestens 15 °C auf maximal 40 °C (59÷104 °F) abzuändern.

HINWEIS:

- Die Taste gedrückt halten, bis der gewünschte Wert erreicht ist; bei Loslassen und erneutem Drücken der Taste erfolgt die Einstellung in umgekehrter Richtung.

- Beim Ausschalten der Anlage oder bei einem Stromausfall bleibt der zuletzt eingegebene Sollwert gespeichert.

- Der Betrieb des Heizgerätes wird auf dem Display mit dem ständig gezeigten Symbol  signalisiert.

- Während des Betriebs des Heizelements blinkt die Kontrollleuchte am Display neben dem Temperaturwert.

► Um wieder die Wassertemperatur im Becken zu sehen, für etwa 5 Sekunden keine weitere Taste berühren.

► Sobald der eingestellte Wert („Sollwert“) der Wassertemperatur (um ca. 1 °C) überschritten wird, wird die Heizfunktion deaktiviert (die Filterpumpe bleibt noch für 30 Sekunden aktiv) und erst wieder eingeschaltet, wenn die Temperatur ca. 1,5 °C unter den Sollwert gefallen ist.

► Um die genaue Messung der Wassertemperatur zu gewährleisten, wird die Pumpe jede halbe Stunde für 30 Sek. aktiviert (auch wenn keine Filterzyklen eingestellt wurden).

HINWEIS: Wenn die Funktion „Silence“ aktiv ist (siehe „Benutzungsfunktionen“) wird die Temperaturmessung ohne Start der Pumpe durchgeführt.

ACHTUNG



Den Whirlpool nicht benutzen, wenn das Wasser eine Temperatur von 40 °C oder höher aufweist.

■ BEIBEHALTUNG DER WASSERMINDESTTEMPERATUR IM BECKEN UND FROSTSCHUTZ DER ROHRLEITUNGEN („SMART WINTER“)

Das System liest in regelmäßigen Abständen die effektive Wassertemperatur im Becken ab; liegt sie unter dem zulässigen Mindestwert (15 °C/59 °F), werden das Heizgerät und die Pumpe automatisch so lange aktiviert, bis die Temperatur wieder über diesen Wert gestiegen ist.

Im Modus „Smart Winter“ wird mit Hilfe eines Fühlers die Temperatur des Raumes unter dem Becken überwacht, hier sind alle Rohrleitungen des Wasserkreislaufes untergebracht; bei sehr strengen klimatischen Bedingungen kann das System diesen Schutz durch Starten der Pumpe(n) und des Blowers (wo vorhanden) aktivieren (wird durch die Anzeige ICE auf dem Display angezeigt).

ACHTUNG: Prüfen Sie insbesondere im Falle besonders niedriger Wassertemperaturen regelmäßig das Vorhandensein von elektrischer Energie, damit die Funktion nicht unterbrochen wird.

► Die Aktivierung der Pumpe erfolgt in festgelegten Intervallen, die sich nach der gemessenen Temperatur richten:

- Temperatur zwischen einschließlich 12 und 15 °C (54-59 °F): alle 2 Stunden

- Temperatur zwischen einschließlich 9 und 12 °C (48-54 °F): jede Stunde

- Temperatur zwischen einschließlich 6 und 9 °C (42-48 °F): alle 30 Minuten

- Temperatur von 6 -7° C (42 °F) oder darunter: alle 15 Minuten

HINWEISE

- Wenn während eines Filterzykluses die Frostschutzfunktion aktiviert werden soll, wird dieser momentan unterbrochen und erst am Ende der Funktion fortgesetzt.

- Wenn der Frostschutz aktiviert werden soll, während die Funktion „Silence“ aktiv ist (siehe „Benutzungsfunktionen“), so wird diese vorübergehend unterbrochen, damit die Pumpe das Wasser umwälzen kann.

- Wenn während einer vom Benutzer aktivierten Funktion die Notwendigkeit besteht, einen Frostschutzzyklus durchzuführen, wird dieser 15 Minuten nach Beendigung der Funktion aktiviert.

- Der Strahler kann auch bei aktiviertem Frostschutz eingeschaltet werden.

- Prüfen Sie insbesondere im Falle besonders niedriger Wassertemperaturen regelmäßig das Vorhandensein von elektrischer Energie, damit die Funktion nicht unterbrochen wird.

■ ENERGIESPARMODUS (FUNKTION „ECO“)

Wenn diese Funktion aktiv ist, wird das Heizelement erst aktiviert,

wenn die Wassertemperatur ca. 15 °C (59°F) unter die eingestellte gefallen ist.

► Die Taste „**Up/Down**“  drücken (Display B): Es wird die aktuelle Temperatur angezeigt.

► Während die LED über dem Symbol des Thermometers leuchtet, die Taste „**Light**“  ca. 5 Sekunden lang gedrückt halten: Bei Loslassen der Taste erscheint auf dem Display kurz der neue Referenzwert im Wechsel mit der Meldung „Eco“; anschließend erscheint wieder die aktuellen Temperatur.

► Zum Deaktivieren der Funktion wie oben beschrieben vorgehen (die Taste „**Up/Down**“  etc. drücken).

HINWEISE:

- Zum Prüfen des Status der Funktion die Taste „**Up/Down**“  drücken: Wenn daraufhin die Meldung „Eco“ erscheint, ist die Funktion aktiv.

- Nicht den Energiesparmodus einstellen, wenn die Wärmepumpe zum Kühlen des Wassers verwendet wird (Wärmepumpe Jacuzzi® Cool Power).

Wasserfiltration

Die Filtration der Wassers ist notwendig, um es klar und durchsichtig, das heißt „einladend“ zu halten. Die Pumpe leitet das Wasser über einen Kartuschenfilter im Skimmer (siehe Kap. „Wartung des Kartuschenfilters“). Diese Operation ist während des Tages gemäß dieser Modalität aktiv:

- zwei Filtrationszyklen, die alle 12 Stunden wiederholt werden.

Jeder Filtrationszyklus ist durch eine Anfangsphase gekennzeichnet, in der die Pumpe etwa eine Minute lang aktiviert wird; dann wird der Zyklus mit der Aktivierung des Clearray™ Pro3tect™ (falls vorhanden) und der Filterpumpe (oder der Hydropumpe bei niedriger Geschwindigkeit, bei den Modellen ohne Filterpumpe) für die Restdauer fortgesetzt.

■ EINGABE DER FILTERZYKLEN

Um den Filterzyklus einzugeben, wie folgt vorgehen:



► Die Taste „**Pump**“  für 5 Sekunden gedrückt halten: auf dem Display erscheint die Schrift **dx** (wobei „x“ die Dauer in Stunden anzeigt).

► Die Taste „**Up/Down**“  gedrückt halten, um die gewünschte Dauer einzugeben (von mindestens 0 bis maximal 12 Stunden). **HINWEIS:** Die Taste gedrückt halten, bis der gewünschte Wert erreicht ist; bei Loslassen und erneutem Drücken der Taste erfolgt die Einstellung in umgekehrter Richtung.

► Wird die Taste „**Pump**“  erneut gedrückt, wird der gewählte Wert bestätigt und man kommt zur Einstellung **der verzögerten Startzeit, bezogen auf die Zeit „0“** des Zyklus (Para-

meter **sy**, wobei „y“ die Anzahl der Stunden anzeigt).

ACHTUNG: Die Zeit „0“ ist der Moment, in dem der Whirlpool mit Spannung versorgt wird oder der Moment, in dem die Parameter der Programmierung der Filtration gespeichert werden; wenn zum Beispiel für die Verzögerung des Zyklusbeginns „4“ eingestellt ist, bedeutet das, dass die Filtration 4 Stunden nach dem Abspeichern der genannten Parameter oder 4 Stunden nach Aus- und Wiedereinschalten des Whirlpools gestartet wird; es ist auch möglich, den Wert des Parameters „s“ auf 0 zu verringern: In diesem Fall startet der Filterzyklus umgehend.

► Die Verzögerung des Starts (von mindestens 0 bis höchstens 12) mithilfe der Taste „**Up/Down**“  einstellen und mit der Taste „**Pump**“  bestätigen, um die eingegebenen Werte zu speichern und den Programmiermodus zu verlassen.

Bei aktiver Funktion geht die LED des entsprechenden Symbols an (wenn sie blinkt, bedeutet das, dass der Zyklus ausgesetzt wurde; siehe dazu das entsprechende Kapitel).

► Während des Filtrationszyklus blinkt die entsprechende LED.

HINWEISE

- Wenn 5 Sekunden lang keine Taste berührt wird, wird der Modus der Parametereinstellung geschlossen.

- Bei einem Stromausfall bleiben die gespeicherten Daten erhalten, nur wird als Stunde „0“ der Augenblick angesehen, in dem die Stromversorgung wieder hergestellt wird. Folglich könnte eine Aus- und Wiedereinschaltung des Hauptschalters vor dem Whirlpool erforderlich sein, um die Startverzögerung des Zyklus wieder aus die gespeicherten Parameter abzustimmen.

- Die Parameter der Filtereinstellungen können jederzeit nach den Anleitungen zu Beginn dieses Kapitels geändert werden. **Bei dieser eventuellen Änderung wird die Stunde „0“ auf den Zeitpunkt „versetzt“, an dem die neuen Werte gespeichert werden.**

■ UNTERBRECHUNG DER FILTERUNGSZYKLEN

► Der Filterungszyklus wird durch die Aktivierung der Pumpe mit hoher Geschwindigkeit und/oder des Scheinwerfers unterbrochen, er wird jedoch 5 Minuten nach dem Ausschalten dieser Vorrichtungen.

Bei diesen Modellen unterbricht zudem auch der Modus „Silence“ den Filterzyklus (für weitere Informationen siehe das entsprechende Kap.).

► Der Filterungszyklus kann von der Frostschutzfunktion (Modus „Smart Winter“) oder durch eine zu hohe Wassertemperatur unterbrochen werden; siehe entsprechendes Kapitel.

■ ZU HOHE TEMPERATUR WÄHREND DER FILTERUNGSZYKLEN

Wenn während des Filterungszyklus die Wassertemperatur den eingegebenen Wert um mehr als 1 °C („Sollwert“, siehe Kap. „Einstellung der Aufheiztemperatur des Wassers“) überschreitet und in den nächsten 3 Stunden nicht um mindestens 1 °C fällt, wird der Zyklus unterbrochen, bis die Temperatur nicht mindestens 1°C unter den eingestellten Wert fällt.

Auch bei einer hohen Wassertemperatur (zum Beispiel durch übermäßige Sonneneinstrahlung) wird daher eine Mindestzeit

der Filterung garantiert.

■ CLEARRAY® (WO ERWARTET)

Das System Clearray® trägt zum Desinfizieren und Reinigen des Wassers bei und verringert so den Bedarf an Chemikalien.

► Der Betrieb des Systems Clearray® ist automatisch und von der Aktivierung der Filterpumpe während des Filterzyklus abhängig, während er bei aktivierter Unterwassermassage aktiv ist; 40 Minuten nach dem Ausschalten der genannten Funktionen nimmt der Clearray® seinen Betrieb wieder auf (falls ein Filterzyklus aktiviert ist).

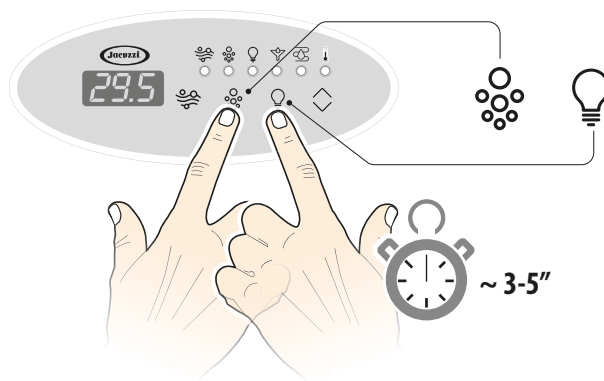

Aktivierung der Hydromassage

► Zum Starten der Pumpe einmal die Taste „Pump“  drücken: Die zugehörige Led geht an. Drückt man ein drittes Mal, bleibt die Pumpe stehen (Led aus).

HINWEISE

- Wenn die Pumpe durch Tastendruck gestartet wird, bleibt sie nach 20 Minuten automatisch stehen; (Falls sie nicht zuvor vom Benutzer ausgeschaltet wird).

- Wenn der Strombegrenzer aktiviert ist, geht das Heizgerät, sofern es eingeschaltet ist, bei Einschalten -der Hydromassagepumpe mit hoher Geschwindigkeit aus.

Unterwasserstrahler (mehrfarbig)

► Zum Einschalten des Strahlers die Taste „Light“  an der Beckenwand drücken (die entsprechende Led schaltet sich ein).

► Der Strahler bleibt 3 Stunden eingeschalten, kann aber durch erneutes Drücken der vorgenannten Taste vorzeitig ausgeschalten werden (für die Funktion der einzelnen Farbsequenzen in der Gebrauchsanweisung nachschlagen).

Dienstprogrammfunktionen

■ TASTENSPERRE

Um ungewollte Änderungen an den eingestellten Parametern zu verhindern, kann die Funktion „Tastensperre“ aktiviert werden.

► Zum Aktivieren dieser Funktion müssen erneut gleichzeitig die gezeigten Tasten etwa 3-5 Sekunden lang gedrückt werden:

Daraufhin erscheint die Anzeige „Loc“ (und anschließend der Wert der Wassertemperatur).

HINWEISE

- Wenn das Display gesperrt ist, können die Pumpen, der Scheinwerfer etc. nicht aktiviert werden; die runden Displays können jedoch zum Verwenden der einzelnen Funktionen genutzt werden.

► Zum Deaktivieren der „Tastensperre“ müssen dieselben Tasten für etwa 3-5 Sekunden gleichzeitig gedrückt werden (auf dem Display wird der Wert der Wassertemperatur angezeigt).

■ FUNKTION „SILENCE“

Diese Funktion unterbindet den automatischen Start der Pumpen (Filterzyklus); sie kann somit zum Verringern der Lautstärke im Raum beitragen (z.B. nachts)

Der Frostschutzmodus („Smart Winter“, siehe das entsprechende Kap.) hat Vorrang vor der Funktion „Silence“.

Die Funktion wird mithilfe einer externen Zeitschaltuhr aktiviert, die wie im Vorinstallationsblatt gezeigt zu installieren ist; der Schließkontakt der Zeitschaltuhr muss an den Schaltkasten des Whirlpools angeschlossen sein (siehe Schaltplan).

► Mithilfe der Zeitschaltuhr die Zeiten programmieren, zu denen der automatische Betrieb der Pumpen deaktiviert werden soll (siehe dazu die Anleitung der Zeitschaltuhr).

► Es ist dennoch möglich, die Unterwassermassage und/oder den Strahler zu aktivieren (in diesen Fällen wird die Funktion „Silence“ ausgesetzt und circa eine Minute nach Abschaltung der Unterwassermassage, des Blowers und/oder Strahlers wieder aufgenommen).

► Während der Funktion erscheint auf dem Display (B) die Meldung „Sby“.

Funktionsweise der Filterzyklen in Abhängigkeit der Funktion „Silence“

Wenn die Funktion „Silence“ so programmiert wird, dass sie mit den Zeiten zusammenfällt, die dem Filterzyklus vorbehalten sind, wird dieser vorübergehend ausgesetzt und am Ende der Funktion „Silence“ für die restliche Zeit fortgesetzt (Beispiel: Wenn die Funktion 6 Stunden dauert und der Filterzyklus 8 Stunden, wird letzterer während der 2 restlichen Stunden wieder aufgenommen).

Wenn die Dauer der Funktion „Silence“ hingegen länger als die des Filterzyklus ist, wird der Filtervorgang am Ende der Funk-

tion „Silence“ nicht aktiviert, sondern auf den nächsten Zyklus verschoben: In diesem Fall könnte sich die Wasserqualität des Whirlpools aufgrund der kürzeren Filterdauer verschlechtern.

Keine zu langen Zeiträume programmieren, die die Filterdauer stark verkürzen: Die Zirkulation des Wassers durch den Filter muss immer garantiert sein.

HINWEISE

- **ACHTUNG:** An die Klemme am Schaltkasten darf ausschließlich ein Schließerkontakt (kein Öffnerkontakt) angeschlossen werden.

- Es wird empfohlen, die Funktion „Silence“ so zu programmieren, dass sie nicht mit den Filterzyklen zusammenfällt.

- Wenn die Pumpe zu dem Zeitpunkt in Betrieb ist, zu dem die Funktion „Silence“ gestartet werden sollte, wird diese ausgesetzt und etwa eine Minute nach Abschalten von Pumpe wieder aufgenommen.

- Wenn ein neuer Temperaturwert während der Funktion „Silence“ eingestellt wird, ist dieser am Ende der Funktion wieder gültig.

Anomale Betriebsbedingungen - Alarmmeldungen -

Ein ausgelöster Alarm wird auf dem Display mit dem Code der Betriebsstörung angezeigt. Wenn die Alarmbedingung weiterhin besteht, ist auch der entsprechende Code weiterhin sichtbar.

► **Displaymeldung**
- mögliche Abhilfe

► (wo erwartet) **„L1“** Erscheint bei Einschalten des Whirlpools, wenn der Wasserstand darin zu niedrig ist (die Pumpen können nicht aktiviert werden).
- Wasser nachfüllen, bis die Anzeige verschwindet.

► (wo erwartet) **„AL1“** Der korrekte Füllstand im Whirlpool wurde innerhalb der festgelegten Zeit (60') nicht erreicht; die Pumpen konnten nicht aktiviert werden.
- Den Schalter an der Stromleitung des Whirlpools aus- und wieder einschalten; wenn das Problem weiterhin besteht, an eine autorisierte Jacuzzi® Kundendienststelle wenden.

► (wo erwartet) **„LL“** Der Wasserstand im Whirlpool ist zu niedrig (die Pumpen können nicht aktiviert werden).
- Wasser nachfüllen, bis die Anzeige verschwindet.

► **„ICE“** die Funktion „Smart Winter“ ist aktiv (Frostschutz; siehe das entsprechende Kapitel)
- Kein Eingriff erforderlich.

► **„CO“** Das Kontrollsystem des Scheinwerfers funktioniert nicht
- Wenden Sie sich an eine autorisierte Jacuzzi®-Kundendienststelle.

► **„FLO“** Der Strömungswächter stellt keinen Wasserdurchfluss fest (das Heizelement darf nicht eingeschaltet sein).
- prüfen, dass der DIP-Schalter Nr. 8 auf OFF steht (siehe Kap. „Anschlüsse und elektrische Sicherheit“).

- Mögliche Störung am Durchflussmesser; wenden Sie sich an eine autorisierte Jacuzzi®-Kundendienststelle

► **„FLC“** Der Strömungswächter misst den Wasserfluss bei abgeschalteter Filterpumpe

- Mögliche Störung am Durchflussmesser; wenden Sie sich an eine autorisierte Jacuzzi®-Kundendienststelle.

► **„Er“** Wassertemperatur außerhalb des vom System verwalteten Bereichs oder Temperatursonde defekt.

NICHT INS WASSER STEIGEN

Die Temperatur des Poolwassers hat 45 °C (111 °F) erreicht bzw. überschritten oder ist 5 °C (41 °F) unterschritten; es kann keine Funktion aktiviert werden.

- Wenn vorhanden, die Whirlpoolabdeckung entfernen, um das Abkühlen des Wassers zu beschleunigen.

- Falls die Temperatur durch Sonneneinwirkung erhöht wurde, einfach etwas kaltes Wasser in den Whirlpool geben.

Sobald die Temperatur wieder den zulässigen Bereich erreicht hat, können die Pumpen wieder aktiviert werden; ist das nicht der Fall, kann dies an einem Defekt an der Temperatursonde liegen: Den Whirlpool vom Stromnetz trennen und an eine autorisierte Jacuzzi®-Kundendienststelle wenden.

► **„HI“** zu hohe Wassertemperatur.

NICHT INS WASSER STEIGEN

Die Temperatur des Poolwassers hat 42 °C (107.6 °F) erreicht oder überschritten; keine Funktion kann aktiviert werden.

- Falls vorhanden, die Abdeckung vom Whirlpool nehmen.

- Falls die Temperatur durch Sonneneinwirkung erhöht wurde, einfach etwas kaltes Wasser in den Whirlpool geben.

Sobald die Temperatur unter 40°C (109 °F) gesunken ist, können die Pumpen wieder aktiviert werden; ist das nicht der Fall, die Stromzufuhr unterbrechen und eine Jacuzzi® Kundendienststelle kontaktieren.

Für alle außerordentlichen Wartungsarbeiten empfehlen wir Ihnen, sich an eine autorisierte Jacuzzi® Servicestelle zu wenden und die folgenden Informationen bei Bedarf mitzuteilen:

- **Modell;**

- **Kaufdatum;**

- **Seriennummer (auf dem Garantieschein angegeben).**

Modell _____

Kaufdatum _____

Seriennummer _____

Fehlersuche (auch im Kap. "Anomale Betriebsbedingungen" nachschlagen)

PROBLEM	MÖGLICHE URSACHE	ABHILFE
Schmutziges Wasser	verstopfter oder blockierter Filter	Filter reinigen oder austauschen
	Unzureichende Wasseraufbereitung Hoher Feststoffgehalt im Wasser	Siehe Kap. "Wasseraufbereitung"
	Falsche Wartung	Siehe Wartungsanweisungen
Übermäßiger Wasserverbrauch	Verluste auf der Druckleitung, an den Verbindungen reparieren	Das Leck
	Zu starke Verdunstung und/oder Wasserüberlauf	Whirlpool-Abdeckung verwenden eine niedrigere Wassertemperatur einstellen
Geringer Wasserfluss aus Massagedüsen	Niedriger Wasserstand	Füllen bis die obersten Düsen bedeckt sind
	Verstopfter oder blockierter Filter	Filter reinigen oder austauschen
	Getti orientabili parzialmente chiusi	Düsen öffnen
	Verstellbare Düsen teilweise geschlossen	*
	Pumpenbetrieb in zu niedriger Geschwindigkeit	*
	Pumpendichtungen verschlissen oder beschädigt	*
	Spannung zu niedrig	Elektriker oder Elektrizitätswerk kontaktieren
Kein Wasserfluss	Kein Strom	Die Hauptschalter auf ON stellen
	Pumpe ausgeschaltet	Taste drücken „Pump“ 
	Motor nicht angeschlossen	Motoranschlüsse überprüfen
	Hauptschalter nicht inseriert	Schalter wieder einschalten
	Differenzialschalter ausgelöst	Schalter zurücksetzen
	Pumpe oder Motor defekt	*
	Filterpumpe funktioniert nicht (<i>Wassertemperatur zu hoch, Strömungswächter und/oder Temperatursonde defekt</i>).	Siehe Modus „Smart Winter“, das Kap. zur Übertemperatur während der Filterzyklen und/oder das Kap. zu den Alarmmeldungen.

Pumpe und Motor zu laut

Filter verstopft	Filter reinigen
Wasserlecks an der Saugung	Lecks suchen und reparieren
Niedriger Wasserstand	Wasser bis zum Normalstand nachfüllen
Motorlager verschlissen oder defekt	*
Das Laufrad streift das Pumpengehäuse	*
Fremdkörper in der Pumpe	

Wasserlecks an der Pumpenwelle (Drehverbindung zwischen Pumpe und Motor)

Mechanische Pumpendichtung verschlissen oder beschädigt	*
---	---

Der Motor startet nicht

Spannung fehlt	Den Hauptschalter einschalten
Der Hauptschalter wurde ausgelöst	Den Schalter einschalten
Zu niedrige Spannung	Einen Elektriker rufen oder sich an das Elektrizitätswerk wenden
Der Fehlerstromschutzschalter wurde ausgelöst	Den FI-Schalter wieder einschalten
Falsche oder defekte Anschlüsse	*
Welle und Pumpenrad blockiert	*
Motorwicklungen durchgebrannt	*
Defekter Kontakt beim Motorstart	*
Zu niedriger Wasserstand (auf dem Display erscheint "L1", "AL1" oder "LL" und der Scheinwerfer blinkt)	Wasser bis zum angegebenen Stand auffüllen im Kap. "Betriebsprüfungen"

Der Motor bleibt stehen

Die Funktion ist beendet	Erneut die Taste „ Pump “ drücken 
Überlastung	Motor abkühlen lassen, die Störung müsste verschwinden. Bleibt sie bestehen, siehe *
Ungeeignete Versorgungskabel	einen Elektriker hinzuziehen
Zu niedriger Wasserstand (auf dem Display erscheint "L1", "AL1" oder "LL" und der Scheinwerfer blinkt)	Wasser bis zum angegebenen Stand auffüllen im Kap. "Betriebsprüfungen"
Es wurde die Funktion "Silence" aktiviert	Siehe Kap. „Benutzungsfunktionen - Die Funktion Silence“

Die Filterpumpe funktioniert nicht

Kein Strom	Den Hauptschalter betätigen
Eine der Ursachen für Störungen kann die falsche Einstellung der Schalterbank B2 (DIP-Schalter Nr. 2) sein	Siehe Kap. „Anschlüsse und elektrische Sicherheit“.
Zu niedriger Wasserstand im Whirlpool (auf dem Display erscheint die Anzeige "L1", "AL1" oder "LL")	Wasser nachfüllen, bis die Anzeige auf dem Display verschwindet
Der Hauptschalter wurde ausgelöst	Den Schalter einschalten
Der Fehlerstromschutzschalter wurde ausgelöst	Den FI-Schalter wieder rücksetzen
Motor defekt	*

Anormaler Betrieb des Whirlpools

Wahrscheinliches versehentliches Drücken einer Tastenkombination	Drücken einer Tastenkombination	Siehe Kap. "Bedienfeld und Funktionen" - "Tastenkombinationen"
--	---------------------------------	--

Das Display zeigt einen unbekanntem alphanumerischen Wert an

Wahrscheinliches versehentliches Drücken einer Tastenkombination	Drücken einer Tastenkombination	Siehe Kap. "Bedienfeld und Funktionen" - "Tastenkombinationen"
--	---------------------------------	--

* : Diese Reparaturen erfordern die Fachkenntnis qualifizierten Personals.

Wenden Sie sich an Ihren Jacuzzi® Fachhändler oder an eine autorisierte Kundendienststelle.

Der Installateur/Eigentümer hat vor der Installation die Konformität mit den lokalen Vorschriften zu überprüfen und diese zu beachten. Jacuzzi Europe S.p.A. übernimmt diesbezüglich keine Garantie und lehnt jede Haftung für eine nicht fachgerecht durchgeführte Installation ab.

ADVERTENCIAS



¡ATENCIÓN! Lea atentamente toda la información contenida en este manual antes de instalar/utilizar el spa. Las advertencias y directrices en materia de seguridad indicadas no abarcan todos los riesgos y peligros derivados de la instalación/uso del equipo. Tenga siempre cuidado y guíese por el sentido común al entrar en el agua y al utilizar un spa/swim spa. Conserve este manual en un lugar seguro y de fácil acceso.



Jacuzzi Europe S.p.A. declina toda responsabilidad por daños derivados del incumplimiento de las siguientes disposiciones.



Si, para los llenados periódicos, se opta por la conexión a la red municipal de abastecimiento de agua potable, dicha conexión debe efectuarse conforme a la norma EN1717, aplicando las medidas de protección contra la contaminación "AA", "AB" o "AD". Para eventuales aclaraciones se aconseja dirigirse a la Empresa abastecedora del agua o al fontanero de confianza.

No conecte el spa a la instalación hidráulica mediante las mangueras utilizadas para regar el jardín.



ATENCIÓN: antes de preparar el sistema de desagüe al que se conectará el spa, consulte con las autoridades locales para conocer las normas que reglamentan la eliminación de aguas tratadas químicamente.

En zonas en las que, en invierno, la temperatura descienda a menudo por debajo de los 0 °C, durante el periodo en el que no se utilice el spa, se recomienda vaciar por completo la instalación (spa, depósitos de compensación y filtro).

En zonas en las que las temperaturas descienden por debajo de los 0 °C solo de vez en cuando, el spa puede mantenerse en funcionamiento siempre que esté equipado con una "protección antihielo" que garantice el mantenimiento de una temperatura mínima del agua.

Si no se va a utilizar el equipo durante largos periodos, se recomienda vaciar por completo la instalación.

Los vaciados periódicos, durante el uso normal, varían en función de la frecuencia de uso, de los agentes contaminantes y del tipo de instalación. También con un uso reducido, se aconseja sustituir el agua al menos una vez al mes.



Una exposición prolongada al sol podría dañar el material que compone el casco del spa, dada su capacidad de absorber el calor (especialmente los colores oscuros). Cuando no utilice el spa, no lo deje expuesto al sol sin una protección adecuada (cubierta térmica, gazebo, etc.). Los posibles daños debidos al incumplimiento de estas advertencias no están cubiertos por la garantía.



Los componentes y equipos bajo tensión (salvo aquellos alimentados a muy baja tensión, no superior a los 12 V) no deben estar al alcance de las personas que se encuentren dentro del spa.

Los spas Jacuzzi® son aparatos de clase "1" y, por tanto, deben estar conectados permanentemente, sin conexiones intermedias, a la red eléctrica y a la instalación de protección (instalación de tierra).



Las partes que contienen componentes eléctricos, excepto los dispositivos de control remoto, deben colocarse o fijarse de manera que no puedan caer dentro de la bañera.



El equipo debe alimentarse por medio de un interruptor diferencial cuya corriente de disparo no supere los 30 mA.

El instalador deberá usar cables de sección adecuada, debidamente protegidos y que tengan características no inferiores al tipo H 05 VV-F. Consulte el capítulo correspondiente.

Para la conexión equipotencial, el instalador deberá utilizar el borne preparado y marcado con el símbolo ∇ . Consulte el capítulo correspondiente.

Es obligatorio construir una base de soporte adecuada para el peso del spa.

Es obligatorio preparar un sistema de desagüe para los derrames accidentales de agua. Consulte el capítulo correspondiente.

Para la conexión a la red, debe instalarse un interruptor de corte omnipolar que garantice una desconexión completa en las condiciones de la categoría III de sobretensión; estos dispositivos deben colocarse en una zona que cumpla las normas de seguridad.



ATENCIÓN! Antes de realizar cualquier operación de mantenimiento, desconecte el equipo de la línea de alimentación eléctrica.



ATENCIÓN: (IEC 60335-1) La presión de la instalación hidráulica que alimenta el equipo no debe superar los 600 kPa (6 bar) y, en caso de aducción del agua mediante electroválvula/s (ej. cuba de compensación), debe tener un valor mínimo de 35 kPa (0,35 bar).

No efectúe nunca la limpieza de los filtros y de los cartuchos filtrantes con las bombas en marcha. Antes apague el interruptor general.

NOTA: para garantizar una correcta circulación del agua durante el ciclo de filtración, se recomienda dejar abiertos

todos los jets de hidromasaje, cerrar los mandos del aire (si los hay) y poner los desviadores (si los hay) en la posición intermedia.

Nunca ponga en marcha la bomba y el calentador si el nivel del agua no es superior al de las boquillas de hidromasaje más altas.

Apague siempre el interruptor general cuando la spa está vacía.

LEA DETENIDAMENTE LAS INSTRUCCIONES ANTES DE INICIAR A LA INSTALACIÓN

ATENCIÓN



Las operaciones detalladas en este manual pueden ser realizadas solo por personal especializado y habilitado.

Operaciones de preinstalación

Consulte la ficha de preinstalación que se adjunta al producto para la preparación previa de las conexiones hidráulicas y eléctricas y/o para comprobar su realización.

► Compruebe que se hayan preparado:

- un sistema de llenado de la spa;

- conexión al colector de desagüe;

- instalación de un ablandador de agua (aguas arriba de la spa) en caso de que el agua presente un grado de dureza elevado;

- un temporizador, o interruptor horario, si se desea utilizar la función "silence" (vea el cap. "Funciones de utilidad", apart. Función "silence");

- conexión de la caja eléctrica a la instalación eléctrica del edificio (el interruptor general de corte deberá estar ubicado en una zona segura y accesible para los usuarios; consulte el cap. "Conexiones y seguridad eléctrica");

► En caso de **instalación en exteriores** se recomienda drenar las canaletas de los cables eléctricos, para evitar posibles estancamientos de agua.

► En caso de **instalación en interiores**, es necesario tener en cuenta que la evaporación del agua (sobre todo con altas temperaturas) puede causar niveles de humedad muy altos, aun usando la cubierta térmica. La ventilación, natural o forzada, contribuye a mantener el confort personal y a reducir los daños al edificio.

Jacuzzi Europe declina cualquier responsabilidad ante eventuales daños causados por la excesiva humedad.



Si la instalación se realiza en interiores, se recomienda predisponer, bajo la zona de apoyo de la spa, un sistema de drenaje conectado al desagüe general. Dado el alto contenido de agua de la spa, esta es una precaución útil en caso de derrames de agua accidentales.

Instrucciones de instalación

La spa está embalada cuidadosamente en una jaula especial de madera, que garantiza su protección durante el transporte. Jacuzzi Europe S.p.A. declina toda responsabilidad por daños sufridos durante el transporte o el almacenamiento intermedio. Nada más recibir la spa, es importante comprobar el perfecto estado del embalaje y dirigir enseguida las reclamaciones eventuales al transportista.

► (🔧 1) Libere la spa del embalaje y de los paneles, si los hay (🔧 2-2a).

► Inspeccione con atención la spa antes de proceder a su instalación y compruebe la correcta posición de los manguitos, de las tuberías y de las abrazaderas (compruebe que no se hayan aflojado).

► Al elegirse el lugar de instalación, se deben tener en cuenta los posibles obstáculos al desplazamiento (puertas, escaleras, etc.).

► (🔧 1) Para todas las operaciones de transporte se debe utilizar exclusivamente el pallet en que se apoya la minipiscina, mientras que, para ponerla en obra, hay que sostenerla utilizando exclusivamente eslingas que tengan una adecuada capacidad de carga: éstas deben pasarse por las guías previstos en la base de la minipiscina.

Si fuese imposible utilizar las eslingas de transporte, se puede desplazar la minipiscina sosteniéndola por los puntales de las esquinas.

Nota: esta clase de desplazamiento se debe efectuar con sumo cuidado. En cualquier caso, el cliente, o quien ocupe su lugar, deberá asumir la responsabilidad.

Jacuzzi Europe S.p.A. no se responsabiliza de los daños ocasionados por estos desplazamientos indebidos.



En cualquier caso, para todas las operaciones de transporte y colocación, sostenga la minipiscina únicamente con las eslingas o por el borde perimetral, NUNCA por las tuberías hidráulicas, y utilizando siempre guantes de protección.

Colocación de la spa

Apoye la spa sobre una base adecuada para sostener su peso (consulte la ficha de preinstalación correspondiente).

! Una exposición prolongada al sol podría dañar el material que compone el casco de la spa, dada su capacidad de absorber el calor (especialmente los colores oscuros). Cuando no utilice la spa, no la deje expuesta al sol sin una protección adecuada (cubierta térmica, gazebo, etc.). Los posibles daños debidos al incumplimiento de estas advertencias no están cubiertos por la garantía.

! **IMPORTANTE:** en aquellos Países en los que el valor de tensión a 220-240V es suministrado por un sistema bifásico (L+L), la conexión debe realizarse de todos modos en los bornes L1 y N.

NOTA: si el sistema eléctrico que alimenta el SPA consta de dos (o tres) fases (+ neutro, 380-415 V 2-3N ~) antes de la conexión retire el puente o los puentes ubicados cerca de la placa de terminales.

► Verifique la disposición de los interruptores ("dip-switch"), según el modelo de spa y la configuración elegida.

Conexiones hidráulicas

Consulte la ficha de preinstalación para lo referente a las siguientes conexiones:

► desagüe

NOTA: se pueden reducir los tiempos de vaciado de la spa conectando adecuadamente la tubería de desagüe, como se indica en la ficha de preinstalación.

► rebosadero

NOTA: esta conexión es **obligatoria para las instalaciones de interiores**.

► Realice la conexión a la red hidráulica para el llenado de la spa (según la norma EN 1717).

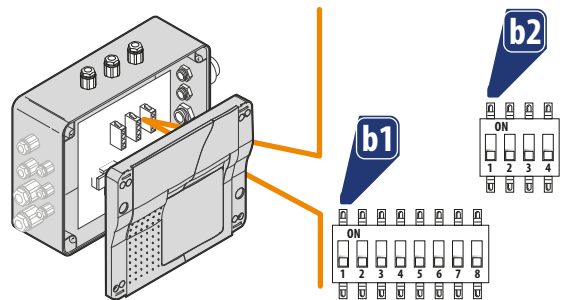

Conexiones y seguridad eléctrica

Es responsabilidad del instalador elegir conductores con características y sección nominal adecuadas al consumo de corriente específico de la spa (consulte la ficha de preinstalación).

El recorrido del cable, la elección de los materiales y de las soluciones más idóneas para la instalación son tarea del instalador cualificado y experto; él se hace cargo de garantizar y certificar la instalación que acaba de realizar.

► Realice la conexión en la bornera como se indica en los esquemas correspondientes (3).

NOTA: si se efectúa la alimentación con doble línea (380-415V 2N), antes de efectuar la conexión se deberán retirar los puentes indicados, colocados cerca de la bornera de alimentación.

► Para garantizar el grado de protección contra los chorros de agua previsto por las normas, se ha montado un sujetacables, para facilitar la conexión a la red eléctrica.

► El instalador deberá conectar el conductor o conductores de "fase" a los bornes correspondientes, y el conductor "neutro" al borne específico N (respetando el orden indicado); deberá conectar el conductor de "tierra" al borne marcado con el símbolo \perp , con cuidado de no dañar los componentes montados en el interior. Una vez completada la instalación deberán cerrarse herméticamente el sujetacables y la tapa de la caja.

► BANCO DE CONMUTACIÓN "b1"

- CALENTADOR 1,5 KW

dip switch 1 Limitación de consumo eléctrico: OFF.

dip switch 2 Bomba 1 (verifique que esté en la posición OFF).

dip switch 3 Bomba 2 (verifique que esté en la posición OFF).

dip switch 4 Blower (verifique que esté en la posición ON).

dip switch 5 Bomba de filtración (verifique que esté en la posición OFF).

dip switch 6 Contacto AUX (verifique que esté en la posición OFF).

dip switch 7 Interruptor de flujo (verifique que esté en la posición OFF).

dip switch 8 Detección de flujo (verifique que esté en la posición OFF).

- CALENTADOR 2 KW

dip switch 1 Limitación de consumo eléctrico: ON

dip switch 2 Bomba 1 (verifique que esté en la posición OFF).

dip switch 3 Bomba 2 (verifique que esté en la posición OFF).

dip switch 4 Blower (verifique que esté en la posición ON).

dip switch 5 Bomba de filtración (verifique que esté en la posición OFF).

dip switch 6 Contacto AUX (verifique que esté en la posición OFF).

dip switch 7 Interruptor de flujo (verifique que esté en la posición OFF).

dip switch 8 Detección de flujo (verifique que esté en la posición OFF).

► BANCO DE CONMUTACIÓN "b2"

dip switch 1 Level (asegúrese de que esté en la posición OFF).

dip switch 2 Este interruptor deshabilita la bomba de filtración

en relación con el sensor de nivel (verifique que esté en la posición OFF).

dip switch 3 Sensor de nivel (verifique que esté en la posición OFF).

dip switch 4 Sonda de temperatura (verifique que esté en la posición OFF).

► Para garantizar el grado de protección contra los chorros de agua previsto por las normas, se ha montado un sujetacables, para facilitar la conexión a la red eléctrica.

► Una vez completada la instalación deberán cerrarse herméticamente el sujetacables y la tapa de la caja.

JACUZZI EUROPE S.p.A. no se responsabiliza en caso de que:

La instalación se realice por parte de personal no cualificado y/o no facultado para certificar el trabajo ejecutado.

No se cumplan las normas y disposiciones legales correspondientes a las instalaciones eléctricas de los edificios vigentes en el estado donde se realiza la instalación.

No se respeten las instrucciones de instalación y mantenimiento facilitadas en este manual.

Se utilicen materiales para la instalación no adecuados y/o no certificados.

Se instalen las spas de manera no conforme a las disposiciones anteriores.

Se realicen operaciones indebidas que reduzcan el grado de protección de los equipos eléctricos contra los chorros de agua o modifiquen la protección contra la electrocución debida a contactos directos e indirectos, o también den lugar a condiciones de aislamiento, dispersión de corriente y sobrecalentamiento anómalos.

Se sustituyan o modifiquen los componentes o las piezas del aparato suministradas, anulando de esta forma la responsabilidad del fabricante. El aparato sea reparado por personal no autorizado o utilizando repuestos no originales de Jacuzzi Europe S.p.A.

Limitación del consumo eléctrico

Si no se dispone de suficiente energía eléctrica y se decide activar el limitador de consumo, se debe configurar el software del sistema de la manera indicada.

► Asegúrese de que el spa esté desconectado de la línea de alimentación.

► Retire la tapa de la caja eléctrica y coloque el interruptor ("dip-switch") n° 1 en la posición **OFF**.

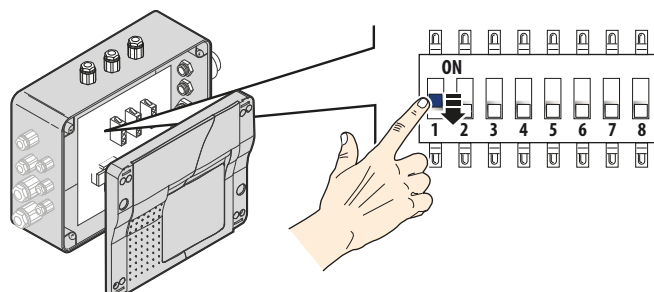

► En la posición de APAGADO (**OFF**), el calentador eléctrico se apaga cuando se activa una bomba de hidromasaje.

NOTAS

- En cambio, cuando el dip-switch 1 está puesto en ON, se selecciona el máximo consumo eléctrico.

Comprobaciones de funcionamiento Primera puesta en marcha

► Retire la cubierta térmica de la spa y desmonte los paneles frontales y laterales, si están montados (consulte el capítulo correspondiente).

► Compruebe que el cartucho del filtro se encuentre dentro de su recipiente y que los distintos componentes estén montados correctamente (vea cap. "Mantenimiento del filtro de cartucho").

► Compruebe que la válvula de desagüe situada en la base (y en su caso las de esfera, si están instaladas) esté cerrada (consulte la ficha de preinstalación que se adjunta al producto).

NOTA: la tubería que conecta el rebosadero con el desagüe debe permanecer siempre abierta (consulte la ficha de preinstalación).

► Compruebe que todas las boquillas de hidromasaje estén abiertas.

► Llene la spa hasta cubrir las boquillas más altas (respaldo).

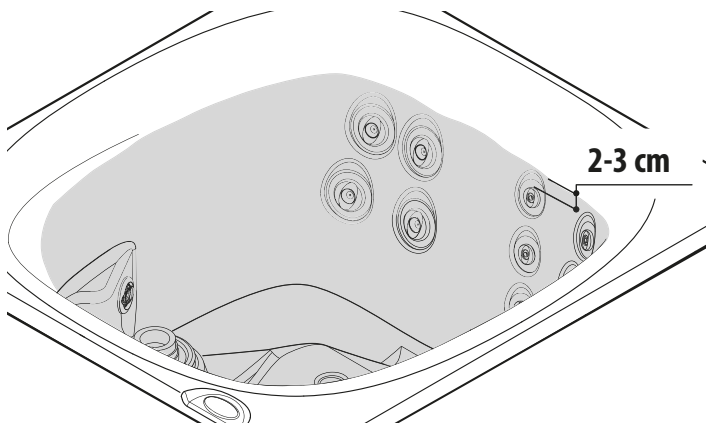

El llenado se hará con el sistema establecido previamente por el Cliente (vea ficha de preinstalación, cap. "Predisposiciones para la instalación").

Si se usa la manguera para regar el jardín, deje correr el agua

durante un rato antes de llenar la spa: de esta forma se eliminará el agua estanca dentro del tubo y, con ella, las bacterias que pudieran haberse formado y que podrían provocar irritaciones.

⚠ ATENCIÓN: si el agua presenta un alto grado de dureza (es decir, si contiene cantidades considerables de calcio, magnesio, metales, etc.), se recomienda llenar el spa hasta la mitad con agua "dura" y completar el llenado con agua procedente de un suavizador. Si se utiliza únicamente agua procedente de un suavizador, se pueden producir fenómenos de corrosión en los componentes metálicos y daños en el casco del spa.

▶ Accione el interruptor omnipolar situado en la línea de alimentación (vea el capítulo "Conexiones y seguridad eléctrica").

Notas:

- Durante el primer encendido se iluminan todas las cifras y los leds del panel de control; luego aparecen las siglas relativas a la versión del firmware.

- Generalmente, cuando la minipiscina se llena por primera vez, la temperatura del agua es más baja que el valor programado en fábrica (35 °C); por lo tanto, se activan el calentador y la bomba a baja velocidad - o la bomba de filtración, si está instalada (en cualquier caso, la pantalla del panel de control muestra la temperatura del agua en la bañera).

El funcionamiento de la bomba de filtración también se señala por el flujo de agua que sale de los pequeños chorros en la pared del spa.

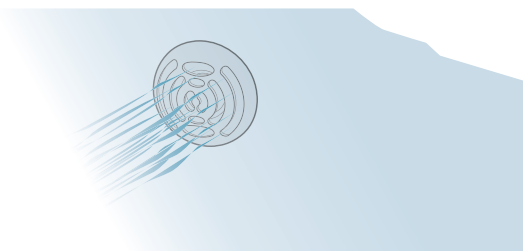

- Si en la pantalla aparece el mensaje "FLO/FLC" alternado con el valor de la temperatura, podría estar averiado el presostato/flujo-tato del calentador: consulte el cap. "Condiciones de funcionamiento anómalo - indicación de alarmas".

▶ Pulse el botón de prueba (TEST) del interruptor diferencial ubicado antes del equipo eléctrico al que se ha conectado la spa: si no salta, podría haberse averiado el interruptor o haberse producido alguna anomalía en la instalación eléctrica del edificio.

Corte la corriente y no utilice la spa hasta que se haya localizado y eliminado la causa del defecto.

▶ Compruebe el funcionamiento de la bomba de hidromasaje usando el botón "Pump"  (cuando se pulsa por primera vez el botón, la bomba se activa).

▶ Compruebe el encendido y apagado del foco usando el botón "Light" .

▶ Compruebe que no haya pérdidas en las conexiones hidráulicas ni otros problemas.

▶ Desinfecte completamente la spa efectuando un tratamiento de "supercloración".

⚠ Retire los reposacabezas antes de realizar el tratamiento de supercloración.

⚠ ATENCIÓN: lea y siga todas las instrucciones relacionadas con el uso y con cómo almacenar los productos químicos, ciñéndose estrictamente a las indicaciones del fabricante que figuran en los envases.

⚠ ¡ATENCIÓN! ¡No utilice tabletas de tricloro! Esta sustancia puede dañar los componentes del spa, además de provocar quemaduras e irritaciones en la piel y en las mucosas. El uso de estas sustancias invalida la garantía del fabricante.

Para lo referente al mantenimiento de la calidad del agua y a las modalidades y advertencias de uso de los productos químicos, consulte la guía sobre el sistema Jacuzzi de tratamiento del agua.

⚠ ¡ATENCIÓN!
PRECAUCIONES PARA EL USO DE PRODUCTOS QUE CONTIENEN BROMURO DE SODIO
No utilice ningún producto que contenga bromuro de sodio con un dispositivo que genere cloro por electrólisis.
No utilice ningún producto que contenga bromuro de sodio con dispositivos que produzcan ozono y/o generen luz ultravioleta (UV).

▶ Pasadas algunas horas, apague el interruptor omnipolar.

▶ Abra la válvula o válvulas de desagüe y vacíe completamente la spa.

▶ Si están previstos, vuelva a montar los paneles frontales y laterales.

⚠ ATENCIÓN
No utilice la spa durante la primera puesta en marcha, dada la elevada concentración de cloro en el agua durante esta fase. Vacíe inmediatamente la bañera. Consulte con las autoridades locales acerca de las normas que regulan el desagüe de aguas tratadas químicamente.

▶ Cierre la válvula o válvulas de desagüe y vuelva a llenar la spa con agua "fresca", siguiendo las instrucciones dadas previamente.

▶ Vuelva a encender el interruptor omnipolar y compruebe que la spa funcione correctamente.

▶ Compruebe y, si fuera necesario, modifique los ciclos de filtración del agua según cómo se piense utilizar la spa.

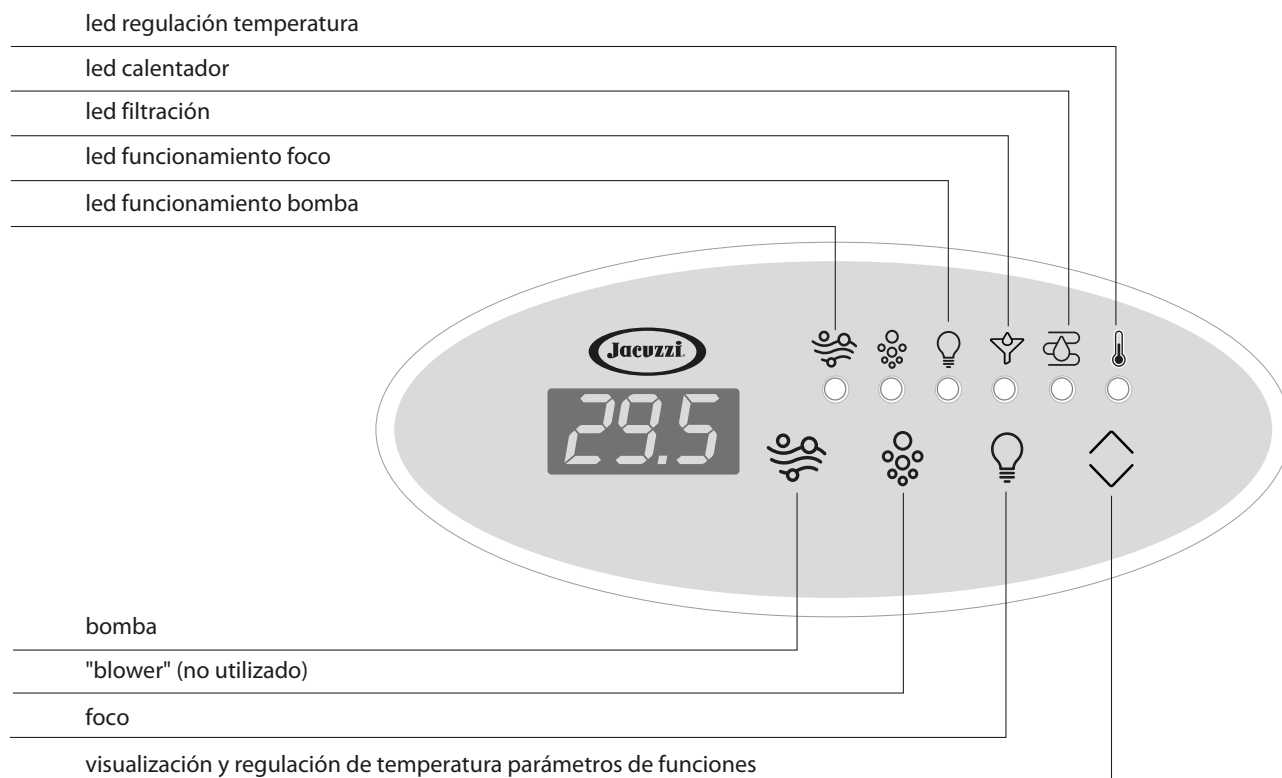

- Realice el tratamiento del agua seleccionado.

Instalación de los paneles frontales y laterales (si están previstos)

Teniendo en cuenta el modelo suministrado, consulte los dibujos y el texto correspondiente.

⚠ Los paneles de madera son SOLO para instalación en interiores.

⚠ (🔧 2) En su caso, retire la película protectora de los paneles.

► (🔧 2, det.1) Monte los distanciadores de goma en los pernos roscados (situados en la parte inferior de los puntales de soporte).

► (🔧 2, det.2) Arrime uno de los dos paneles dotados de perfiles angulares (A-B) al borde de la spa y compruebe que los orificios del estribo inferior coincidan con los pernos roscados.

► (🔧 2, det.3-4) Introduzca el borde del estribo superior en el perfil bajo el borde; luego arrime el panel a la bañera de manera que los pernos roscados se introduzcan en los orificios. (det.5) Fije de manera provisional el panel mediante las tuercas indicadas.

► Instale el otro panel de la misma manera.

► Siguiendo el mismo procedimiento, instale los paneles frontales (C e D); para facilitar su introducción, tire de los paneles

A y B hacia el exterior, si es necesario. Por último, asegúrese de que los paneles queden alineados entre sí.

► Fije definitivamente los paneles, apretando a fondo las tuercas, hasta cerrar las posibles "fisuras" (verticales) entre el panel y el perfil angular.

Cubierta

► Instale el sistema de cierre con llave de la cubierta (🔧 4).

Panel de control y funciones

⚠ ATENCIÓN
Modifique solo los parámetros indicados; no cambie la configuración de los demás parámetros.

(🔧 5) Todas las funciones de la spa se gestionan mediante el panel de control instalado en la bañera, al igual que la configuración/ programación correspondiente.

NOTA sobre el botón Up/Down $\wedge \vee$: si la pantalla incluye un único botón "up/down", cuando se mantiene pulsado se aumenta el valor mostrado; sin embargo, cuando se suelta el botón, se invierte el sentido de la modificación (cuando se vuelve a pulsar se reduce el valor mostrado) y así sucesivamente.

■ COMBINACIONES DE TECLAS



ATENCIÓN

En caso de avería, compruebe primero que estas combinaciones de teclas no se hayan activado accidentalmente.

Algunas combinaciones de teclas se utilizan para modos restringidos; se recomienda no activar estas combinaciones, en particular:

► a) presionando los botones **"Pump" + "Up / Down"** simultáneamente durante unos segundos, es posible que se interrumpa el funcionamiento normal del spa.

Para restablecer el funcionamiento, presione y mantenga presionadas las teclas indicadas nuevamente durante unos segundos.

► b) presionando simultáneamente las teclas **"Blower" + "Up / Down"**, el display muestra un valor alfanumérico.

No presione ningún botón y espere unos 10 segundos, hasta que este valor desaparezca.

Regulación de la temperatura del agua

Se recomienda no configurar temperaturas de calentamiento del agua demasiado altas: como máximo de 40 °C (la temperatura aconsejada es de 35-36 °C).

NOTA: en la versión con calentador de 1,5 Kw si se activa la bomba, el calentador se apaga (el led correspondiente al símbolo  parpadea) y vuelve a encenderse cuando se apaga la bomba.

■ TEMPERATURA DE CALENTAMIENTO DEL AGUA ("PUNTO DE CONSIGNA")

Para comprobar/modificar la temperatura de calentamiento del agua, proceda de la siguiente manera:

► Pulse el botón **"Up/Down" ** (pantalla B): en la pantalla aparecerá la temperatura memorizada actualmente (*mostrada en °C, o °F según se haya configurado; vea "Unidad de medida de la temperatura"*).

► Mantenga pulsado el botón **"Up/Down" ** para modificar el valor mostrado, entre un mínimo de 15 °C y un máximo de 40 °C (59 - 104 °F).

NOTA:

- Mantenga pulsado el botón hasta llegar al valor deseado; soltando el botón y volviendo a pulsarlo, se invierte el sentido de la regulación.

- Cuando se apaga el equipo o se interrumpe la corriente eléctrica, en la memoria permanece el último punto de consigna fijado.- El funcionamiento del calentador se indica mediante el encendido con luz fija del led situado bajo el símbolo .

- Durante el funcionamiento del calentador, parpadea el punto luminoso situado en la pantalla al lado del valor de temperatura.

► Para volver a visualizar la temperatura del agua de la bañera, basta no tocar ningún botón durante unos 5 segundos.

► En cuanto se supera (en aproximadamente 1 °C) el valor ajustado (*"punto de consigna"*) de la temperatura del agua, se desactiva el calentamiento (*la bomba de filtración sigue activa durante 30 segundos*) y no se vuelve a encender hasta que la temperatura desciende aproximadamente 1,5 °C con respecto al punto de consigna.

► Para garantizar la medición exacta de la temperatura del agua, la bomba se activa, durante 30 segundos y cada media hora aproximadamente (*incluso si no se ha programado ciclos de filtración*).

NOTA: si está activada la función *"Silence"* (vea *"Funciones de utilidad"*), la temperatura se mide sin poner en marcha la bomba.

ATENCIÓN



No utilice la spa si el agua tiene una temperatura mayor o igual a 40 °C.

■ MANTENIMIENTO DE LA TEMPERATURA MÍNIMA DEL AGUA DE LA BAÑERA Y PROTECCIÓN ANTI-CONGELACIÓN DE LAS TUBERÍAS ("SMART WINTER")

A intervalos regulares, el sistema mide la temperatura del agua de la bañera; si está por debajo del valor mínimo permitido (14 °C), el calentador y la bomba de filtración se activan automáticamente hasta que la temperatura ascienda por encima de dicho valor.

La modalidad *"Smart Winter"*, gracias a una sonda específica, permite hacer un seguimiento de la temperatura del compartimento bajo la bañera, que contiene todas las tuberías del circuito hidráulico; por lo tanto, ante condiciones extremas, el sistema puede activar esta protección (indicada en pantalla con el mensaje **ICE**), accionando la/s bomba/s y el blower (si está instalado).

ATENCIÓN: Sobre todo en caso de temperaturas especialmente bajas, compruebe periódicamente que haya energía eléctrica para que no se interrumpa la función.

► La activación de la bomba se efectúa a intervalos predefinidos, en función del valor de temperatura detectado:

- temperatura comprendida entre 12 y 14 °C:

cada dos horas

- temperatura comprendida entre 9 y 12 °C:

cada hora

- temperatura comprendida entre 6 y 9 °C:

cada 30 minutos

- temperatura menor o igual a 6 °C:

cada 15 minutos

NOTAS

- Si la temperatura del compartimento bajo la bañera desciende rápidamente, la frecuencia de las activaciones aumenta.

- Si se detecta la necesidad de activar la protección anti-congela-

ción durante un ciclo de filtración, este se interrumpirá momentáneamente y se reanudará al desactivarse la protección.

- Si se detecta la necesidad de activar la protección anti-congelación durante la función "Silence" (vea "Funciones de utilidad"), esta se interrumpirá momentáneamente para que la bomba pueda hacer circular el agua.

- Si, durante una función activada por el usuario, se da la necesidad de realizar un ciclo anti-congelación, éste se activará 15 minutos después del apagado de la función.

- Aun si la protección está activada, el foco puede activarse de todos modos.

- Sobre todo en caso de temperaturas especialmente bajas, compruebe periódicamente que haya energía eléctrica para que no se interrumpa la función.

■ MODALIDAD "AHORRO ENERGÉTICO" (FUNCIÓN "ECO")

Cuando esta función está activada, el calentamiento del agua no se activa hasta que la temperatura del agua desciende en 15 °C (59°F) aproximadamente con respecto a la ajustada.

► Pulse el botón "Up/Down"  (pantalla B): se indicará la temperatura actual.

► Mientras está encendido el led situado encima del símbolo del termómetro, mantenga pulsado el botón "Light"  durante unos 5 segundos: al soltar el botón, la pantalla indicará brevemente el nuevo valor de referencia alternado con el mensaje "Eco"; luego volverá a aparecer la temperatura actual.

► Para desactivar la función, siga los pasos indicados (pulse el botón "Up/Down" , etc.).

NOTAS:

- Para consultar el estado de la función, pulse el botón "Up/Down" : si aparece el mensaje "Eco", la función está activada.

Filtración del agua

Es necesario filtrar el agua para mantenerla clara y limpia, es decir "acogedora". La bomba hace pasar el agua a través de un filtro de cartuchos presente en el skimmer (véase el cap. "Mantenimiento del filtro de cartuchos"). Esta operación está activa durante el día según esta modalidad:

- dos ciclos de filtración que se repiten cada 12 horas.

Cada ciclo de filtración comienza con una fase inicial, en la que la bomba se activa durante aproximadamente un minuto; a continuación, el ciclo prosigue con la activación del Clearray™ Pro-3tect™ (si lo hay) y la bomba de filtración (o la baja velocidad de la bomba de hidromasaje, en los modelos que carecen de bomba de filtración) durante el tiempo restante.

■ CONFIGURACIÓN DE LOS CICLOS DE FILTRACIÓN

Para configurar el ciclo de filtración, siga estos pasos:



► Mantenga pulsado el botón "Pump"  durante unos 5 segundos: la pantalla mostrará el mensaje **dx** (donde "x" indica la duración en horas).

► Utilice el botón "Up/Down"  para ajustar la duración deseada (de un mínimo de 0 a un máximo de 12 horas).

NOTA: mantenga pulsado el botón hasta llegar al valor deseado; soltando el botón y volviendo a pulsarlo, se invierte el sentido de la regulación.

► Pulsando de nuevo el botón "Pump"  se confirma el valor elegido y se pasa a la programación del retraso de inicio con respecto a la hora "0" del ciclo (parámetro **sy**, donde "y" indica el número de horas)

ATENCIÓN: la hora "0" es el instante en el que se conecta la tensión de la spa; o el instante en el que se memorizan los parámetros de programación de la filtración; si, por ejemplo, se ajusta como retraso de inicio del ciclo el número "4", significa que la filtración comenzará 4 horas después de memorizar dichos parámetros o 4 horas después de apagar y encender la spa; ambién se puede reducir a 0 el valor del parámetro "s": en este caso, el ciclo de filtración empezará inmediatamente.

► Ajuste el retraso de inicio (de un mínimo de 0 a un máximo de 12) mediante el botón "Up/Down"  y confirme con el botón "Pump"  para memorizar los valores introducidos y salir de la modalidad de programación.

Cuando la función está activada, se enciende el led del símbolo correspondiente (si parpadea, significa que el ciclo se ha suspendido; consulte el capítulo correspondiente).

► Durante el ciclo de filtración, el LED correspondiente parpadea.

NOTAS

- Si no se toca ningún botón durante unos 5 segundos, se sale de la modalidad de ajuste de parámetros.

- Si se interrumpiese la corriente, los datos de la memoria se mantienen, pero la hora "0" pasa a ser la del instante en el que se restablece el suministro de energía eléctrica. Por tanto, podría ser necesario apagar y volver a encender el interruptor situado antes de la spa, para "realinear" el retraso de inicio del ciclo con los parámetros memorizados.

- Es posible modificar los parámetros de programación del ciclo de filtración en cualquier momento siguiendo el procedimiento descrito al inicio del capítulo. **Si se modifican estos parámetros, la hora "0" se "desplaza" hasta el instante en el que se memorizan los nuevos valores.**

■ INTERRUPCIÓN DE LOS CICLOS DE FILTRACIÓN

► El ciclo de filtración se interrumpe por la activación de la bomba y/o del foco, pero se reanuda 5 minutos después del apagado de la función.

Además, en estos modelos, la modalidad "silence" también suspende el ciclo de filtración (para más detalles, consulte el cap. correspondiente).

► El ciclo de filtración puede ser interrumpido por la protección anti-congelación (modalidad "Smart Winter") o a causa de una temperatura excesiva del agua; consulte los capítulos correspondientes.

■ TEMPERATURA EXCESIVA DURANTE LOS CICLOS DE FILTRACIÓN

Si durante el ciclo de filtración la temperatura del agua supera el valor fijado en más de 1 °C ("punto de consigna", vea el cap. "Regulación de la temperatura de calentamiento del agua") y no disminuye en al menos 1 °C en las 3 horas siguientes, el ciclo se interrumpe hasta que la temperatura descienda en, al menos, 1 °C por debajo del valor fijado.

Incluso en condiciones de elevada temperatura del agua (a causa de una excesiva radiación solar, por ejemplo), se garantiza un tiempo mínimo de filtración.

■ CLEARRAY® (DONDE ESPERADO)

El sistema Clearray® contribuye a desinfectar y purificar el agua, reduciendo así la necesidad de productos químicos.

► El funcionamiento del sistema Clearray® es auto-mático y depende de la activación de la bomba de filtración durante el ciclo de filtración; en cambio, está apagado cuando está activado el hidromasaje; 40 minutos después del apagado de dichas funciones, el Clearray® reanuda su funcionamiento (si hay un ciclo de filtración activo).

Activación del hidromasaje

► Pulse una vez el botón "Pump"  para poner en marcha la bomba: se enciende el led correspondiente. Si se pulsa el botón por segunda vez, la bomba se detiene (led apagado).

NOTAS

- Si se activa la bomba usando el botón, ésta se detiene automáticamente después de 20 minutos; (si el usuario no la apaga primero).
- Si se ha activado el limitador de consumo eléctrico, al encender la bomba de hidromasaje, se apaga el calentador.

Foco sumergido (multicolor)

► Pulse el botón "Light"  para accionar el foco, situado en la pared de la bañera (se enciende el led correspondiente).

► El foco permanece activado durante 3 horas, pero se puede apagar volviendo a pulsar el botón antes mencionado (consulte el manual de uso para lo referente al funcionamiento de las distintas secuencias de colores).

Funciones de utilidad

■ BLOQUEO DEL TECLADO

Para impedir que se modifiquen por error algunos de los parámetros ajustados, se puede activar la función "bloqueo del teclado".

► Para activar esta función solo hay que pulsar simultáneamente, durante unos 3-5 segundos, los botones indicados:

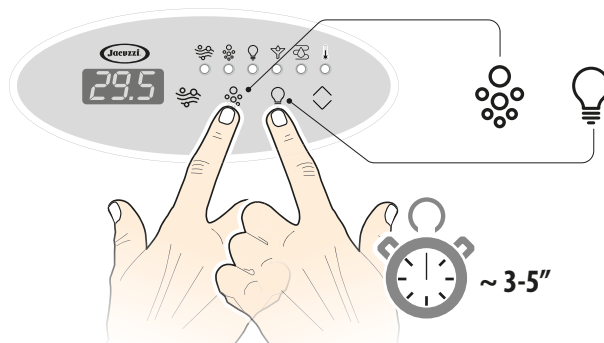

Aparecerá el mensaje "Loc" (seguido del valor de la temperatura del agua).

NOTAS

- Cuando la pantalla está bloqueada, no se pueden accionar las bombas, el foco, etc.; sin embargo, se pueden utilizar las pantallas redondas para usar las diversas funciones.

► Para desactivar el "bloqueo del teclado", solo hay que pulsar simultáneamente los mismos botones durante unos 3-5 segundos (en la pantalla aparece el valor de la temperatura del agua).

■ FUNCIÓN "SILENCE"

Esta función impide la puesta en marcha automática de las bombas (ciclo de filtración); de esta manera, puede contribuir a reducir el ruido ambiente (por ej., durante las horas nocturnas).

La modalidad anticongelación ("smart winter", consulte el cap. correspondiente) tiene prioridad sobre la función "silence".

La función se activa por medio de un temporizador externo o interruptor horario, que se debe preparar tal y como se indica en la ficha de preinstalación; el contacto normalmente abierto del temporizador debe conectarse a la caja eléctrica del spa (consulte el esquema eléctrico).

► Programe con el temporizador los periodos en los que se desea desactivar el funcionamiento automático de las bombas (consulte también la documentación incluida con el temporizador).

► De todos modos, es posible activar el hidromasaje y/o el foco (en estos casos, la función "silence" se suspende y se reanuda aproximadamente un minuto después de apagarse el hidromasaje, blower y/o foco).

► Durante la función, en la pantalla (B) aparece el mensaje "Sby".

Funcionamiento de los ciclos de filtración en relación con la función "silence"

Si se programa la función "silence" de manera que coincida con las franjas horarias reservadas al ciclo de filtración, este se suspenderá temporalmente; se reanudará cuando finalice la función "silence" durante el tiempo restante (por ejemplo: si la función dura 6 horas y el ciclo de filtración 8 horas, este volverá a funcionar durante las 2 horas restantes).

Sin embargo, si la duración de la función "silence" es superior a la del ciclo de filtración, este no se activará al finalizar la función, posponiendo así la filtración hasta el próximo ciclo: en este caso, la calidad del agua del spa podría empeorar, al haberse acortado el tiempo de filtración.

No programe periodos demasiado largos que puedan acortar considerablemente el ciclo de filtración: la circulación del agua a través del filtro debe estar siempre garantizada.

NOTAS

- **ATENCIÓN:** al borne de la caja eléctrica debe conectarse únicamente un contacto normalmente abierto (no cerrado).

- Se recomienda programar la función "silence" de manera que no coincida con los ciclos de filtración.

- Si la bomba está funcionando en el momento en el que debería comenzar la función "silence", esta se suspende y se reanuda aproximadamente un minuto después de apagarse la bomba.

- Si se define un nuevo valor de temperatura durante la función "silence", se aplicará al finalizar la función

Condiciones de funcionamiento anómalo - indicación de alarmas -

La presencia de una alarma se indica en la pantalla, que muestra el código correspondiente al tipo de indicación. Si el estado de alarma persiste, se seguirá mostrando el código.

► Indicación en pantalla

- posible solución

► (donde esperado) "**L1**" Aparece al encenderse el spa si el nivel de agua en la bañera es insuficiente (no se pueden activar las bombas).

- Añada agua a la bañera hasta que desaparezca el mensaje.

► (donde esperado) "**AL1**" No se ha alcanzado el nivel correcto de llenado de la bañera en el tiempo definido (60'); no se pueden activar las bombas.

- Apague y encienda el interruptor en la línea de alimentación del spa; si el problema persiste, póngase en contacto con un Centro de Asistencia autorizado de Jacuzzi®.

► (donde esperado) "**LL**" El nivel de agua en la bañera es insuficiente (no se pueden activar las bombas).

- Añada agua a la bañera hasta que desaparezca el mensaje.

► "**ICE**" la función "Smart winter" está activada (consulte el capítulo correspondiente)

- No es necesario intervenir.

► "**CO**" el sistema de control del foco no funciona

- Póngase en contacto con un Centro de Asistencia autorizado de Jacuzzi®.

► "**FLO**" El flujostato no detecta el flujo de agua (no se puede activar el calentamiento).

- compruebe que el dip-switch n° 8 esté puesto en OFF (consulte el cap. "Conexiones y seguridad eléctrica").

- Posible avería del flujostato; póngase en contacto con un Centro de Asistencia autorizado de Jacuzzi®

► "**FLC**" El flujostato detecta el flujo de agua con la bomba de filtración apagada

- Posible avería del flujostato; póngase en contacto con un Centro de Asistencia autorizado de Jacuzzi®.

► "**Er**" Temperatura del agua fuera del intervalo admitido por el sistema o sonda de temperatura averiada.

NO ENTRE EN EL AGUA

La temperatura del agua en la bañera ha alcanzado o superado los 45 °C (111 °F) o ha descendido por debajo de los 5 °C (41 °F); no se puede activar ninguna función.

- Si está puesta, quite la cubierta del spa para facilitar el enfriamiento del agua.

- Si el excesivo aumento de temperatura se debe a la exposición a la luz solar, añada agua fría al spa.

Cuando la temperatura vuelve a estar dentro del intervalo admitido, se puede volver a activar las bombas; de no ser así, el problema podría deberse a una avería en la sonda de temperatura: corte la corriente y póngase en contacto con un Centro de Asistencia autorizado de Jacuzzi®.

► "**HI**" Temperatura del agua demasiado alta.

NO ENTRE EN EL AGUA

La temperatura del agua en la bañera ha alcanzado o superado los 42 °C (107,6 °F); no se puede activar ninguna función.

- Si está puesta, quite la cubierta del spa.

- Si el excesivo aumento de temperatura se debe a la exposición a la luz solar, añada agua fría al spa.

Cuando la temperatura desciende por debajo de los 40 °C (109 °F), se puede volver a activar las bombas; de no ser así, corte la corriente y póngase en contacto con un Centro de Asistencia autorizado de Jacuzzi®.

Para todas las intervenciones de mantenimiento extraordinario, se recomienda ponerse en contacto con un Centro de Asistencia Jacuzzi® autorizado, indicando los siguientes datos cuando se le pidan:

- **modelo;**

- **fecha de compra;**

- **número de serie (figura en el certificado de garantía).**

modelo _____

fecha de compra _____

número de serie _____

Búsqueda de averías (consulte también el cap. "Condiciones de funcionamiento anómalo")

PROBLEMA	CAUSA PROBABLE	REMEDIO
Agua sucia	Filtro obstruido o bloqueado	Limpiar o sustituir el filtro
	Tratamiento del agua insuficiente Alto contenido de material sólido en el agua	Vea el cap. "Tratamiento del agua"
	Mantenimiento incorrecto	Ver las instrucciones correspondientes a mantenimiento
Consumo excesivo de agua	Pérdida en la línea de impulsión, en las conexiones	Repare la pérdida
	Evaporación excesiva y/o rebosamientos de agua	Usar la cubierta de la spa fije una temperatura del agua más baja
Bajo flujo de agua desde las boquillas de hidromasaje	Nivel de agua bajo	Llene hasta cubrir las boquillas más altas
	Filtro obstruido o bloqueado	Limpiar o sustituir el filtro
	Chorros orientables parcialmente cerrados	Abrir los chorros
	Tubos de aspiración o de desagüe parcialmente obstruidos	*
	Funcionamiento de la bomba a una velocidad demasiado baja	*
	Juntas de la bomba deterioradas o dañadas	*
	Tensione troppo bassa	Llamar a un electricista o a la compañía encargada del suministro eléctrico
No hay flujo de agua	No hay corriente	Ponga los interruptores generales en ON
	Bomba apagada	Pulse el botón "Pump" 
	Motor no conectado	Compruebe las conexiones del motor
	Interruptor general no activado	Volver a activar el interruptor
	Interruptor diferencial saltado	Volver a pulsar el interruptor
	Bomba o motor estropeado	*
	La bomba de filtración no funciona (<i>temperatura del agua demasiado alta, flujostato y/o sonda de temperatura averiados</i>).	Consulte la modalidad "smart winter" en el cap. dedicado al sobrecalentamiento durante los ciclos de filtración y/o el cap. dedicado a la indicación de alarmas.

Bomba y motor ruidosos

Filtros obstruidos	Limpiar los filtros
Pérdidas de aire en la aspiración	Localizar y arreglar las pérdidas
Nivel de agua bajo	Añadir agua hasta el nivel normal
Cojinetes del motor deteriorados o defectuosos	*
El rodete roza el cuerpo de la bomba	*
Cuerpos sólidos dentro de la bomba	*

Pérdidas de agua en el árbol de la bomba (junta giratori entre la bomba y el motor)

Sello mecánico de la bomba desgastado o defectuoso	*
--	---

El motor no arranca

Falta corriente	Encender el interruptor
El interruptor general ha saltado	Accione el interruptor
Tensión muy baja	Llame a un electricista o a la empresa de suministro eléctrico
El interruptor diferencial ha saltado	Vuelva a activar el diferencial
Conexiones incorrectas o defectuosas	*
Árbol y rodete bloqueados	*
Bobinas del motor fundidas	*
Contacto defectuoso en el arranque del motor	*
Nivel de agua demasiado bajo (la pantalla muestra "L1", "AL1" o "LL" y parpadea el foco)	Añada agua hasta el nivel indicado en el cap. "Comprobaciones de funcionamiento"

El motor se detiene

La función ha acabado	Pulsar de nuevo el botón correspondiente en la pantalla "Pump" 
Sobrecarga	Dejando que se enfríe el motor, el problema debería desaparecer. Si perdura, ver *
Cables de alimentación no adecuados	Consultar con un electricista
Nivel de agua demasiado bajo (la pantalla muestra "L1", "AL1" o "LL" y parpadea el foco)	Añada agua hasta el nivel indicado en el cap. "Comprobaciones de funcionamiento"
Se ha activado la función "Silence"	Vea el cap. "Funciones de utilidad - función Silence"

La bomba de filtración no funciona

Falta corriente

Accionar el interruptor general

una de las causas del fallo de funcionamiento puede ser la configuración incorrecta de la batería de interruptores B2 (dip switch n°2)

Consulte el cap. "Conexiones y seguridad eléctrica".

Nivel de agua en la bañera insuficiente (la pantalla muestra el mensaje "L1", "AL1" o "LL")

Añada agua a hasta que desaparezca el mensaje de la pantalla.

El interruptor general ha saltado
El interruptor diferencial ha saltado

Accione el interruptor
Vuelva a activar el diferencial

Motor defectuoso

*

Funcionamiento anormal del spa

Probable pulsación accidental de una combinación de teclas

Consulte el cap. "Panel de control y funciones" - "Combinaciones de teclas"

La pantalla muestra un valor alfanumérico desconocido

Probable pulsación accidental de una combinación de teclas

Consulte el cap. "Panel de control y funciones" - "Combinaciones de teclas"

* : La competencia necesaria para esta clase de reparaciones exige la intervención de personal cualificado.

Diríjase a un distribuidor Jacuzzi® o a un centro de asistencia autorizado.

Es responsabilidad del instalador/propietario comprobar las disposiciones locales específicas antes de la instalación y ajustarse a ellas. Jacuzzi Europe S.p.A. no ofrece garantía alguna al respecto ni se responsabiliza de la conformidad de la instalación efectuada.

 **ВНИМАНИЕ!** Перед установкой/использованием спа следует внимательно ознакомиться со всей информацией, содержащейся в данном руководстве. Приведенные предупреждения и рекомендации по технике безопасности не покрывают всех рисков и опасностей, связанных с установкой/эксплуатацией оборудования. Следует всегда соблюдать осторожность и здравый смысл при входе в воду и использовании спа/ плавательного спа. Необходимо хранить это руководство в безопасном и легкодоступном месте.

 Jacuzzi Europe S.p.A. не несет ответственность за ущерб, вызванный несоблюдением приведенных далее инструкций.

 В случае необходимости, в связи с периодическими заполнениями, подключения к водопроводной муниципальной сети, данное соединение должно осуществляться в соответствии с требованиями EN1717, с применением режимов защиты от загрязнения "AA", "AB" или "AD". Для получения дополнительной информации, рекомендуется обращаться в компанию водоснабжения и/или к собственному слесарю. Не подсоединяйте спа к гидравлической системе посредством труб, используемых для полива сада.

 **ВНИМАНИЕ:** Перед подготовкой системы слива, к которой подсоединяется спа, следует обратиться в местные органы за информацией в отношении правил, регулирующих утилизацию обработанной химическими средствами воды.

В зонах, где температура в зимнее время часто опускается ниже 0° C, в течение периода, когда спа не используется, рекомендуется осуществлять полный слив системы (спа, компенсационные баки, трубы, фильтр).

В зонах, где температура только периодически опускается ниже 0 °C, спа может также поддерживаться в рабочем режиме, в связи с тем, что обеспечена "защитой от замерзания", гарантирующей поддержание минимальной температуры воды.

В случае длительных периодов неиспользования, рекомендуется полностью сливать систему.

Периодические сливы в процессе нормального использования зависят от периодичности использования, загрязняющих веществ, типа установки. Даже при умеренном использовании, рекомендуется производить замену воды, по меньшей мере, раз в месяц.

 Длительное воздействие солнечного излучения может привести к повреждению материала оболочки

спа, в связи с ее способностью поглощения тепла (в особенности, темных цветов). Когда спа не используется, не следует оставлять ее под воздействием солнечных лучей без соответствующей защиты (тепловая кровля, навес и т.д.). На возможный ущерб, обусловленный несоблюдением настоящих предупреждений, гарантия не распространяется.

 Компоненты и оборудование под напряжением (за исключением тех, которые оснащены системой низкого напряжения, не превышающего 12 В), не должны быть доступны для находящихся в минибассейне лиц.

Спа Jacuzzi® представляют собой оборудование класса "1" и поэтому должны быть подсоединены на постоянной основе, без промежуточных соединений, к электрической сети и защитной системе (заземление).

 Элементы, содержащие электрические компоненты, за исключением устройств дистанционного управления, должны быть размещены или закреплены таким образом, чтобы они не могли упасть в ванну.

 Питание устройства должно осуществляться посредством дифференциального выключателя, ток срабатывания которого не превышает 30mA.

Монтажник должен использовать провода соответствующего сечения, защищенные должным образом, обладающие характеристиками не менее H 05 VV-F. См. соответствующую главу руководства.

В целях эквипотенциального соединения монтажник должен использовать специальную клемму, обозначенную символом . См. соответствующую главу руководства.

Следует обязательно осуществлять опорное основание, соответствующее нагрузке спа.

Следует обязательно предусмотреть систему слива для случайного выхода воды. См. соответствующую главу руководства.

Для подсоединения к сети предусматривается установка всеполюсного выключателя-разъединителя, который обеспечивает полное разъединение при условиях категории избыточного напряжения III; эти устройства должны размещаться в зоне, соответствующей правилам техники безопасности.

 **ВНИМАНИЕ!** Следует отсоединять устройство от линии электропитания перед проведением каких-либо работ обслуживания.

 **ВНИМАНИЕ:** (IEC 60335-1) Давление гидравлической системы, обеспечивающей питание устройства, не должно превышать 600 кПа (6 бар) и в случае добавления воды через электроклапан/ы

(например, компенсационный бак), должно составлять, по меньшей мере, 35 кПа (0,35 бар).

Никогда не очищайте фильтры и картриджи фильтров при работающем насосе. Сначала выключите главный выключатель.

ПРИМЕЧАНИЕ: для обеспечения хорошей циркуляции воды во время цикла фильтрации рекомендуется оставить все гидромассажные струи открытыми, закрыть (при наличии) регулировочные устройства воздуха и отрегулировать (при наличии) переключатели на промежуточное положение.

Никогда не запускайте насос и нагреватель, если уровень воды не выше уровня самых высоких гидромассажных форсунок.

Всегда выключайте главный выключатель, когда спяпуст.

ВНИМАТЕЛЬНО ОЗНАКОМИТЬСЯ С ИНСТРУКЦИЯМИ ПЕРЕД УСТАНОВКОЙ

ВНИМАНИЕ



Описанные в данном руководстве операции могут выполняться только специализированным и уполномоченным персоналом.

Предрасположения для установки

Смотрите схему предварительной установки, прилагаемую к продукции, для подготовки гидравлических и электрических соединений и/или проверки исполнения.

► Проверить предрасположение:

- системы наполнения spa;

- соединений со сливным колодцем;

- установки смягчителя воды (перед минибассейном), в случае если вода имеет значительный уровень жёсткости;

- таймер, или выключатель с таймером, при намерении использования функции "silence" (см. главу "Сервисные функции", пар. Функция "silence");

- подсоединения электрической коробки к электрической системе помещения (разъединительный общий выключатель должен быть предусмотрен в надёжном и доступном для пользователей месте; также см. главу "Соединения и электрическая безопасность").

► В случае **внешней установки**, рекомендуется реализовать дренаж каналов электрических кабелей, для предотвращения застоя воды.

► В случае **внутренней установки** необходимо учитывать, что испарение воды (в большей степени, при повышенных температурах) может привести к очень высоким уровням влажности, несмотря на использование теплозащитной кровли. Естественная или принудительная вентиляция способствует индивидуальной комфортности и уменьшению ущерба для помещения.

Компания Jacuzzi Europe не несёт ответственность за ущерб, вызванный повышенной влажностью.



Если установка осуществляется внутри, рекомендуется предусмотреть под опорной зоной spa систему дренажа, подсоединённую к главному сливу. В связи со значительным количеством воды в spa, это является полезной мерой предосторожности в случае случайного выливания воды.

Инструкции по установке

Spa (минибассейн) тщательно упаковывается в специальную деревянную клеть, гарантирующую защиту в ходе транспортировки. Компания Jacuzzi Europe S.p.A. не несёт ответственность за ущерб, нанесённый в ходе транспортировки или промежуточного хранения. Незамедлительно после получения spa важно проверить целостность упаковки и при необходимости незамедлительно предъявить претензии грузоперевозчику.

► (🔧 1) Освободите spa от упаковки и панелей, при их наличии (🔧 2-2a).

► Внимательно осмотреть spa перед установкой и проверить правильное положение муфт, труб и хомутов (проверить, что они не ослаблены).

► Выбор места установки должен осуществляться с учётом возможных препятствий движению (двери, лестницы и т.д.)

► (🔧 1) Для всех операций по транспортировке использовать исключительно поддоны, на которые опирается spa, в то время как для позиционирования поддерживать исключительно при использовании ремней соответствующей грузоподъёмности, вставляемых в направляющие, имеющиеся в основании spa.

В случае невозможного использования транспортных ремней можно перемещать spa, поддерживая её за угловые распорки.

ПРИМЕЧАНИЕ: данный тип перемещения осуществляется с максимальной осторожностью, в любом случае, клиент или представляющее его лицо, должен нести ответственность.

Компания Jacuzzi Europe S.p.A. не несёт ответствен-

ность за ущерб, вызванный несоответствующими перемещениями.

! В любом случае, при проведении любых операций транспортировки и позиционирования следует поддерживать спа только при помощи ремней или за борт по периметру, НИКОГДА за гидравлические шланги, всегда используя при этом защитные перчатки.

Позиционирование спа

Расположить спа на соответствующую для нагрузки поверхность (см.соответствующую схему предварительной установки).

! Продолжительное нахождение под воздействием солнечных лучей может привести к повреждению материала, из которого реализована обшивка спа, в связи с её способностью поглощения тепла (в особенности, тёмные цвета).
Когда спа не используется, не оставлять её под воздействием солнечных лучей без соответствующей защиты (теплозащитная кровля, навес и т.д.). На возможные повреждения, вызванные несоблюдением данных предупреждений, гарантия не распространяется.

Гидравлические соединения

Смотрите схему предварительной установки в отношении следующих соединений:

► слив

ПРИМЕЧАНИЕ: можно снизить время опустошения спа, подсоединяя соответствующим образом сливную трубу, согласно схеме предварительной установки.

► перелив

ПРИМЕЧАНИЕ: данное соединение **обязательно в случае внутренних установок.**

► Выполнить соединение с гидравлической сетью для заполнения спа (согласно норматива EN 1717).

Соединения и электрическая безопасность

Задачей монтажника является выбор проводников с номинальными характеристиками и сечением, соответствующими специфическому поглощению тока спа (см.схему предварительной установки).

Проводка кабеля, выбор материалов и наиболее пригодные решения установки обуславливаются профессиональностью и опытом монтажника; он несёт ответственность за гарантию и сертификацию выполненной установки.

► Произвести соединение на клеммной колодке, согласно указаний соответствующих схем (📎 3, 3а)

! **ВНИМАНИЕ:** В странах, где напряжение 220-240В обеспечивается двухфазной системой (L+L), подключение, в любом случае, осуществляется на клеммах L1 и N.

ПРИМЕЧАНИЕ: Если электрическая система, которая питает СПА, состоит из двух (или трех) фаз (+ нейтральная, 380-415 В 2-3N ~) перед подключением, удалите указанную перемычку или мосты, расположенные вблизи клеммной колодки.

► Проверьте расположение переключателей («dip-switch») на основе модели спа и выбранных параметров.

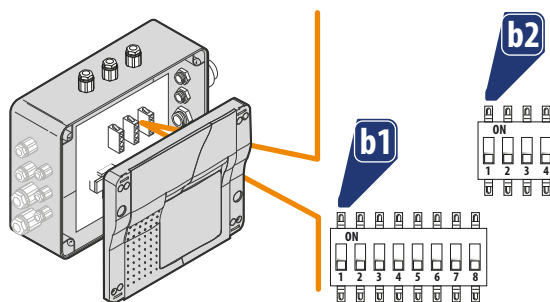

► **СКАМЬЯ ПЕРЕКЛЮЧЕНИЯ "b1"**

- НАГРЕВАТЕЛЬ 1,5 KW

dip switch 1 Ограничение потребления электроэнергии: OFF.

dip switch 2 Насос 1 (проверьте, что он находится в положении OFF).

dip switch 3 Насос 2 (проверьте, что он находится в положении OFF).

dip switch 4 наддув (проверьте, что он находится в положении ON).

dip switch 5 Фильтрующий насос (проверьте, что он находится в положении OFF).

dip switch 6 AUX (проверьте, что он находится в положении OFF).

dip switch 7 Переключатель потока (убедитесь, что он находится в положении OFF).

dip switch 8 Обнаружение потока (убедитесь, что он находится в положении OFF).

- НАГРЕВАТЕЛЬ 2 KW

dip switch 1 Ограничение потребления электроэнергии: ON.

dip switch 2 Насос 1 (проверьте, что он находится в положении OFF).

dip switch 3 Насос 2 (проверьте, что он находится в положении OFF).

dip switch 4 наддув (проверьте, что он находится в положении ON).

dip switch 5 Фильтрующий насос (проверьте, что он находится в положении OFF).

dip switch 6 AUX (проверьте, что он находится в положении OFF).

dip switch 7 Переключатель потока (убедитесь, что он находится в положении OFF).

dip switch 8 Обнаружение потока (убедитесь, что он находится в положении OFF).

► СКАМЬЯ ПЕРЕКЛЮЧЕНИЯ "b2"

dip switch 1 Уровень (убедитесь, что он находится в положении OFF).

dip switch 2 Этот выключатель отключает насос фильтрации по отношению к датчику уровня (его можно установить на ON или OFF, в равной степени).

dip switch 3 Датчик уровня (проверьте, что он находится в положении ON).

dip switch 4 Датчик температуры (проверьте, что он находится в положении OFF).

► Для гарантии класса защиты против струй воды, предусмотренного нормативами, был монтирован кабельный зажим, для облегчения соединения с электрической сетью.

► При завершённой установке должен быть герметически закрыт кабельный зажим и крышка коробки.

JACUZZI EUROPE S.p.A. не несёт ответственность в случае если:

Установка осуществляется неквалифицированным и/или не имеющим разрешение на сертификацию выполненной работы персоналом.

Не соблюдаются нормы и положения закона, соответствующие электрооборудованию помещений, действующие в стране монтажа оборудования.

Не соблюдаются правила установки и технического обслуживания, приведённые в данном руководстве.

Для установки используются непригодные и/или несертифицированные материалы.

Сра устанавливаются в нарушение указанных выше положений.

Выполняются неправильные операции, снижающие класс защиты электрооборудования от струй воды, или изменяющие защиту от поражения электрическим током при прямых и не прямых контактах, или приводящие к аномальным условиям изоляции, утечкам тока или перегреву.

Изменяются компоненты или части оборудования по от-

ношению к их состоянию при поставке, обеспечивая снятие ответственности с Изготовителя.

Ремонт оборудования осуществляется неавторизованным персоналом, или при использовании неоригинальных запасных частей Jacuzzi Europe S.p.A.

Ограничение потребления электроэнергии

В случае недостаточности электроэнергии и необходимости включения ограничителя энергопотребления, следует произвести конфигурацию системного программного обеспечения в соответствии с приведенными указаниями.

► Убедитесь, что спа-центр отключен от линии электропитания.

► Снимите крышку электрического блока и установите переключатель («dip-switch») n° 1 в положение «OFF».

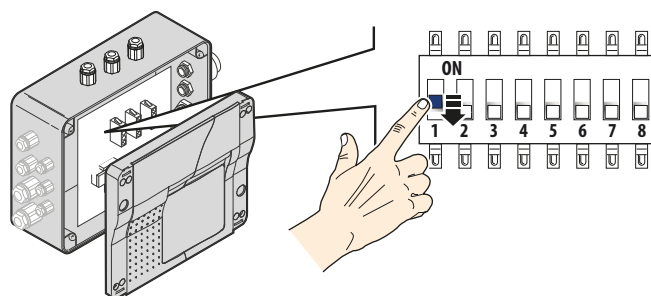

► В положении ВЫКЛ (OFF) электрический нагреватель отключается при включении гидромассажного насоса.

ПРИМЕЧАНИЕ

- Когда dip-switch 1 установлен на ВКЛ., выбирается опция максимального энергопотребления.

Контроль функционирования Первый запуск

► Снять теплозащитную кровлю spa, а также передние и боковые панели, при наличии (см.соответствующую главу).

► Проверить наличие соответствующего патрона фильтра внутри соответствующей коробки, а также соответствующий монтаж различных компонентов (См.главу "Техническое обслуживание патронного фильтра").

► Проверить, что сливной клапан, установленный на основании (а также шаровые, при их установке) закрыт (см.схему предварительной установки, прилагаемую к продукции).

ПРИМЕЧАНИЕ: труба, соединяющая перелив со сливом, должна оставаться всегда открытой (см.схему предварительной установки).

- ▶ Проверить, что все гидромассажные форсунки открыты.
- ▶ Заполнить спа таким образом, чтобы были покрыты самые верхние форсунки (спинка).

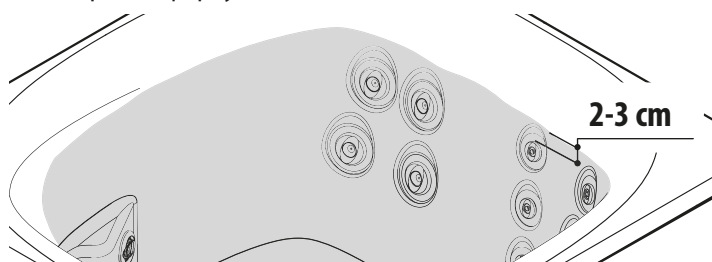

Наполнение осуществляется посредством системы, предварительно решаемой Клиентом (см.схему предварительной установки, гл. "Предрасположение для установки").

Если используется шланг для полива сада, пропустить воду некоторое количество времени перед заполнением спа: таким образом, будет удалена застоявшаяся внутри трубы вода, а с ней и имеющиеся бактерии, которые могут вызвать раздражения.

⚠ ВНИМАНИЕ: если вода характеризуется высоким уровнем жесткости (то есть содержит значительное количество кальция, магния, металлов и т.д.), рекомендуется наполнять спа при использовании половины количества "жесткой" воды и завершать наполнение водой из опреснителя. Использование только воды, происходящей из опреснителя, может обусловить явления коррозии механических компонентов и повредить оболочку спа.

- ▶ Включить всеполюсный выключатель, расположенный на линии питания (см.главу "Соединения и электрическая безопасность").

Примечания:

- При первом включении, все цифры и светодиоды панели управления загораются; затем отображаются обозначения, соответствующие, аппаратных средств.

Как правило, когда минибассейн наполняется в первый раз, температура воды ниже значения, заданного на заводе (35 °C), поэтому включается нагреватель и насос на низкой скорости - или фильтрующий насос, когда он предусмотрен (в любом случае, на дисплее панели управления отображается температура воды в ванне).

Работа фильтрационного насоса также сигнализируется потоком воды, выходящей из небольших форсунок на стенке спа.

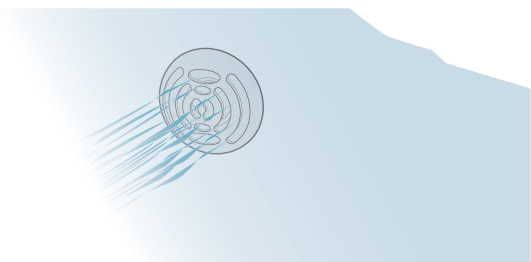



- Если на дисплее появляется надпись "FLO/FLC", чередующаяся со значением температуры, может быть неисправность реле давления/реле потока нагревателя: см.главу

"Условия аномального функционирования - аварийная сигнализация".

- ▶ Нажать испытательную кнопку (TEST) дифференциально-го выключателя, расположенного перед электрической системой, к которой была подсоединена спа: если не срабатывает, может быть неисправен выключатель, или имеет место неисправность электрической системы помещения.

Отключить ток и не использовать спа пока причина неисправности не будет выявлена и устранена.

- ▶ Проверить функционирование гидромассажного насоса путём нажатия на клавишу "Pump"  (при первом нажатии клавиши, насос подключается, при втором нажатии отключается).

- ▶ Проверить включение и выключение светильника путём нажатия на клавишу "Light" .

- ▶ Проверить отсутствие утечек из гидравлических соединений или другие проблемы.

- ▶ Полностью дезинфицировать спа, осуществляя обработку "суперхлорированием".

⚠ Снимите подголовники перед выполнением процедуры "суперхлорированием".

⚠ ВНИМАНИЕ: ознакомьтесь и следуйте всем инструкциям по эксплуатации и способам хранения химических средств, тщательно придерживаясь указаний производителя, приведенных на упаковке.

⚠ ВНИМАНИЕ! Не используйте таблетки трихлора! Данное вещество может привести к повреждению компонентов спа, а также вызвать ожоги и раздражения кожи и слизистой оболочки. Использование данных веществ обуславливает утрату гарантии производителя.

Информацию о поддержании качества воды, методах применения и предупреждениях относительно использования химикатов см. в руководстве по системе очистки воды Jacuzzi.

⚠ ВНИМАНИЕ! МЕРЫ ПРЕДОСТОРОЖНОСТИ ПРИ ИСПОЛЬЗОВАНИИ ПРОДУКТОВ, СОДЕРЖАЩИХ БРОМИД НАТРИЯ

Не используйте продукты, содержащие бромид натрия, с устройством, которое вырабатывает хлор путем электролиза.

Не используйте продукты, содержащие бромид натрия, с устройствами, которые производят озон и/или излучают ультрафиолетовое (УФ) излучение.

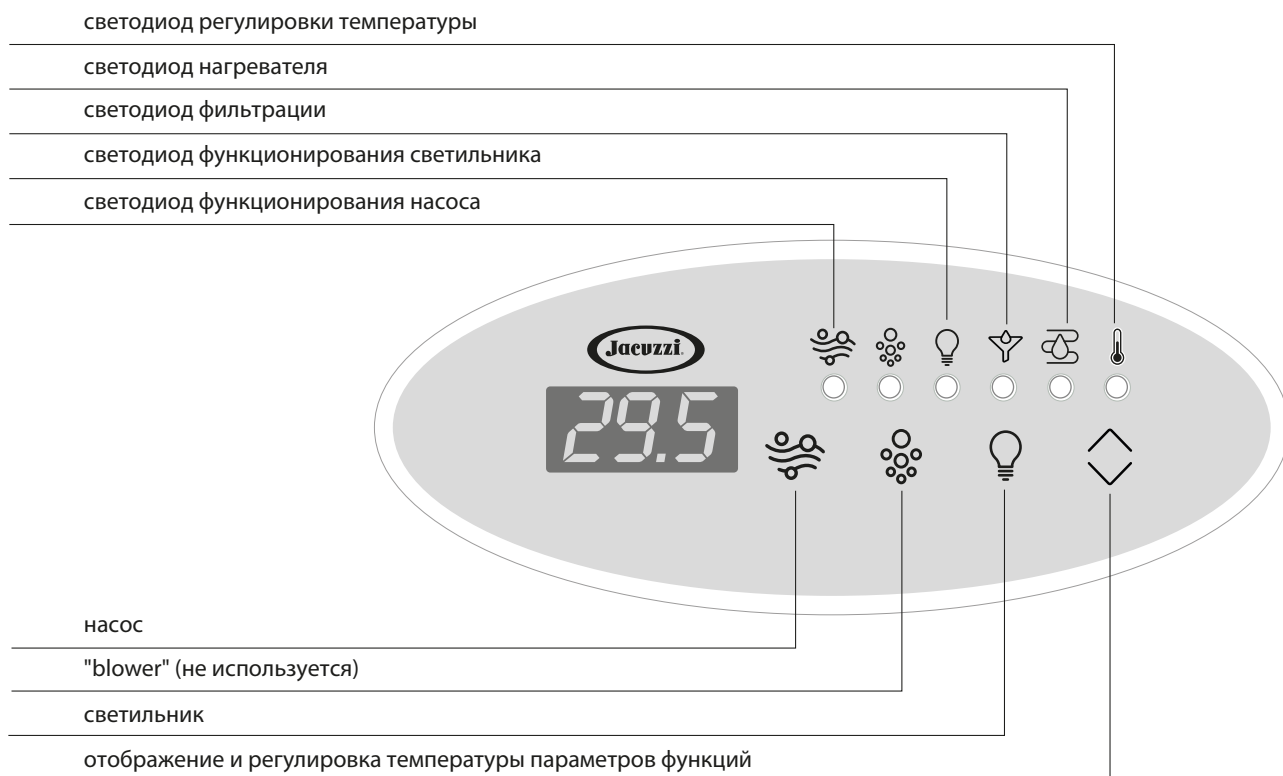

- ▶ Спустя несколько часов выключить всеполюсный выключатель.
- ▶ Открыть сливной клапан/ы и полностью слить сра.
- ▶ При наличии, вновь монтировать передние и боковые панели.

ВНИМАНИЕ

! Не использовать сра в течение первого запуска в связи с высокой концентрацией хлора в воде в течение этой фазы. Незамедлительно слить ванну. Свяжитесь с местными властями в отношении правил, регулирующих слив химически обработанной воды.

- ▶ Закрыть сливной клапан/ы и вновь наполнить сра "свежей" водой, согласно указанного ранее порядка.
- ▶ Вновь включить всеполюсный выключатель и проверить правильное функционирование сра.
- ▶ Проверить и при необходимости изменить циклы фильтрации воды в зависимости от предусмотренного использования сра.
- ▶ Осуществлять обработку воды выбранным способом.

Установка передних и боковых панелей (где предусмотрено)

В зависимости от модели, смотрите рисунки и соответствующий текст.

! Деревянные панели из предусмотрены ТОЛЬКО для внутренней установки.

! (🔧 2) При необходимости снимите защитную пленку с панелей.

- ▶ (🔧 2, дет.1) Вставить резиновые распорки на резьбовые штыри (имеющиеся в нижней части опорных распорок).
- ▶ (🔧 2, дет.2) Приблизить одну из двух панелей, оснащённых уголками (А-В), к борту сра и проверить, что петли на нижнем кронштейне совпадают с резьбовыми стержнями.
- ▶ (🔧 2, дет.3-4) Вставить край верхнего кронштейна вовнутрь профиля под бортом; затем приблизить панель к ванной, таким образом, чтобы резьбовые стержни проходили вовнутрь петель. (дет.5) Закрепить временно панель посредством указанных гаек.
- ▶ Установить таким же образом другую панель.
- ▶ Выполняя тот же порядок действий, установить передние панели (С и D); для облегчения вставки потянуть наружу панели А и В. Убедиться, что панели выровнены.
- ▶ Закрепить окончательным образом панели, затягивая до упора гайки, до закрытия возможных "зазоров" (вертикаль-

ных) между панелью и уголком.

Закрываются

- ▶ Установить систему закрытия на ключ кровли (🔑 4).

Панель управления и функции

 **ВНИМАНИЕ**
Изменять только указанные параметры; не изменять конфигурацию других параметров.

(🔑 5) Все функции spa управляются посредством панели управления, расположенной на борте ванной, также как и соответствующие установки/программирования.

ПРИМЕЧАНИЕ относительно клавиши Up/Down ^v: если дисплей оснащен единой клавишей "up/down", при ее нажатии отображаемое значение увеличивается; при отпускании клавиши направление изменяется (при следующем нажатии, отображаемое значение уменьшается) и т.д.

■ Комбинации клавиш

 **ВНИМАНИЕ**
В случае неисправности сначала убедитесь, что эти комбинации клавиш не были случайно активированы.

Некоторые комбинации клавиш используются для ограниченных режимов; Рекомендуется не активировать эти комбинации, в частности:

- ▶ а) при одновременном нажатии кнопок «Pump» + «Up / Down» в течение нескольких секунд минибассейн может перестать нормально функционировать. Чтобы возобновить работу, снова нажмите и удерживайте указанные клавиши в течение нескольких секунд.
- ▶ б) при одновременном нажатии клавиш «Blower» + «Up / Down» на дисплее отображается буквенно-цифровое значение. Не нажимайте никаких кнопок и подождите около 10 секунд, пока это значение не исчезнет.

Регулировка температуры воды

Рекомендуется не устанавливать чрезмерные температуры нагрева воды, превышающие 40°C (рекомендуемая температура составляет 35-36°C).

ПРИМЕЧАНИЕ: На модели с нагревателем 1,5 кВт, в случае подключения насоса, нагреватель выключается (светодиод, соответствующий символу , мигает) и вновь подключается после выключения самого насоса.

■ ТЕМПЕРАТУРА НАГРЕВА ВОДЫ ("ЗАДАННОЕ ЗНАЧЕНИЕ")

Для контроля/изменения температуры нагрева воды, действовать следующим образом:

- ▶ Нажать клавишу "Up/Down" ^v (дисплей В): на дисплее будет отображена текущая температура (отображенная в °C или °F согласно запрограммированного, см. "Единица измерения температуры").
- ▶ Удерживать нажатой клавишу "Up/Down" ^v для изменения отображаемого значения, с минимального 15 °C до максимального 40 °C (59÷104 °F).

ПРИМЕЧАНИЕ:

- Удерживать кнопку до достижения желаемого значения; отпуская и повторно нажимая кнопку, регулировка осуществляется в обратном направлении.
- При выключении системы, или при отсутствии электрического тока, в памяти остаётся последнее установленное заданное значение.
- Функционирование нагревателя указывается включением фиксированного светодиода, расположенного под символом .
- При функционировании нагревателя, световая точка, расположенная на дисплее рядом со значением температуры, мигает.

- ▶ Для повторного отображения температуры воды в ванной, достаточно не касаться какой-либо клавиши на протяжении приблизительно 5 секунд.

- ▶ Как только установленное значение ("заданное значение") температуры воды превышает (приблизительно на 1 °C), функция нагрева отключается (насос фильтрации остается работающим в течение последующих 30 секунд) и не запускается вновь пока температура не опускается приблизительно на 1,5 °C относительно заданного значения.

- ▶ Для гарантии точного измерения температуры воды, насос запускается приблизительно каждые полчаса и на 30" (даже если не были установлены циклы фильтрации).

ПРИМЕЧАНИЕ: в случае активации функции "Silence" (см. "Сервисные функции"), измерение температура осуществляется, не запуская насос.

ВНИМАНИЕ

 Не использовать spa при температуре воды, превышающей или равной 40 °C.

■ ПОДДЕРЖАНИЕ МИНИМАЛЬНОЙ ТЕМПЕРАТУРЫ ВОДЫ В ВАННОЙ И ПРОТИВОЗАМОРАЖИВАЮЩАЯ ЗАЩИТА ТРУБ ("SMART WINTER")

При регулярных промежутках времени система считыва-

ет действительную температуру воды в ванной; в случае если значение менее минимального допустимого (15 °C/59 °F), нагреватель и насос активируются автоматически, пока температура не поднимется выше данного значения.

Режим "Smart Winter" позволяет контролировать посредством специального зонда температуру отсека под ванной, в котором присутствуют все трубы гидравлического контура; поэтому при наличии экстремальных условий, системой может быть активирована данная защита (сигнализируется на дисплее надписью ICE), подключая насосы/и наддув (где он имеется).

ВНИМАНИЕ: В частности, в случае особо низких температур, следует периодически проверять наличие электроэнергии, таким образом, чтобы функционирование не прерывалось.

► Активация насоса осуществляется при установленных интервалах, в зависимости от выявленного значения температуры:

- температура от 12 до 15 °C (54-59 °F):

каждые 2 часа

- температура от 9 до 12 °C (48-54 °F):

каждый час

- температура от 6 до 9 °C (42-48 °F):

каждые 30 минут

- температура менее или равная 6-7 °C (42 °F):

каждые 15 минут

ПРИМЕЧАНИЕ

- Если температура отсека под ванной быстро снижается, увеличивается периодичность активаций.

- В случае выявления необходимости активации защиты от замерзания в ходе цикла фильтрации, он временно приостанавливается, для возобновления работы при его завершении.

- В случае выявления необходимости активации защиты от замерзания в ходе функции "Silence" (см. "Сервисные функции"), она временно приостанавливается для предоставления возможности насосу циркулировать воду.

- Если в течение функции, активированной пользователем, существует необходимость выполнения противозамораживающего цикла, он активируется спустя 15 минут после выключения функции.

- При активации данной защиты, светильник, в любом случае, может быть всегда активирован.

- В частности, в случае особо низких температур, следует периодически проверять наличие электроэнергии, таким образом, чтобы функционирование не прерывалось.

■ РЕЖИМ "ЭНЕРГОСБЕРЕЖЕНИЯ" (ФУНКЦИЯ "ЕСО")

При активации данной функции, нагрев воды не активируется пока температура воды не опускается приблизительно на 15 °C (59°F) относительно установленной.

► Нажать кнопку "Up/Down"  (дисплей В): отображается текущая температура.

► В то время как светодиод над символом термометра оста-

ется включенным, следует удерживать кнопку "Light"  в течение приблизительно 5 секунд: при отпускании кнопки, на дисплее кратко отображается новое контрольное значение с чередованием надписи "Есо"; затем вновь появляется текущая температура.

► Для отключения функции, следует действовать в соответствии с приведенными выше указаниями (нажать кнопку "Up/Down"  и т.д.).

ПРИМЕЧАНИЕ:

- Для проверки статуса функции, следует нажать кнопку "Up/Down" : при появлении надписи "Есо", функция активирована.

Фильтрация воды

Фильтрация воды необходима для поддержания её чистой и прозрачной, то есть "приятной". Насос обеспечивает прохождение воды через патронный фильтр, установленный в скиммере (см. главу. "Техническое обслуживание патронного фильтра"); эта операция активна в течение дня в соответствии с этим способом:

- два цикла фильтрации, которые повторяются каждые 12 часов.

Каждый цикл фильтрации характеризуется начальной фазой, при которой насос включается примерно на минуту; затем цикл продолжается с включением Clearray™ Pro3tect™ (при наличии) и насоса фильтрации (или низкой скорости насоса idro, в моделях без насоса фильтрации) в течение оставшегося времени.

■ УСТАНОВКА ЦИКЛОВ ФИЛЬТРАЦИИ

Для установки цикла фильтрации действовать следующим образом:

► Нажать клавишу "Pump"  на протяжении приблизительно 5 секунд: на дисплее будет отображена надпись dx (где "x" указывает продолжительность в часах).



► Нажать кнопку "Up/Down"  для ввода желаемой длительности (от минимума 0 до максимума 12 часов).

ПРИМЕЧАНИЕ: удерживать кнопку до достижения желаемого значения; отпуская кнопку и вновь нажимая ее, регулировка осуществляется в обратном направлении.

► Вновь нажимая клавишу "Pump" , подтверждается выбранное значение и обеспечивается переход к программированию задержки начала по отношению к "0" цикла (параметр sy, где "y" указывает количество часов).

ВНИМАНИЕ: время "0" - момент, в который подается напряжение на spa; или в момент, когда сохраняются в памяти параметры программирования фильтрации; если, например, устанавливается в качестве задержки начала цикла цифра "4", это обозначает, что фильтрация будет подключена спустя 4 часа после сохранения в памяти данных параметров или спустя 4 часа после выключения и повторного

включения *sra*; также можно снизить до 0 значение параметра "s": в данном случае, цикл фильтрации запускается не замедлительно.

► Установить начальную задержку (от минимума 0 до максимума 12) посредством кнопки "Up/Down"  и подтвердить кнопкой "Pump"  для сохранения введенных значений и выйти их режима программирования.

При активной функции, включается светодиод соответствующего символа (если он мигает, это означает, что цикл приостановлен; см.соответствующую главу).

► Во время цикла фильтрации соответствующий светодиод мигает.

ПРИМЕЧАНИЕ

- Если не нажимается какая-либо кнопка в течение приблизительно 5 секунд, обеспечивается выход из режима настройки параметров.

- При отсутствии электрического тока данные памяти сохраняются, но время "0" становится моментом, в который возобновляется подача электроэнергии; поэтому может быть необходимо выключить и вновь включить общий выключатель перед *sra*, для "выравнивания" задержки начала цикла с параметрами, сохранёнными в памяти.

- Можно изменять установочные параметры цикла фильтрации в любой момент, выполняя процедуру, описанную в начале главы; при возможном изменении этих параметров, время "0" смещается на момент сохранения в памяти новых значений.

■ ПРЕКРАЩЕНИЕ ЦИКЛОВ ФИЛЬТРАЦИИ

► Цикл фильтрации прекращается при активации насоса и/или светильника, но возобновляется спустя 5 минут после выключения функции.

Кроме того, в данных моделях также режим "silence" приостанавливает цикл фильтрации (см.соответствующую главу для получения дополнительной информации).

► Цикл фильтрации может быть прекращён противозащитой (режим "Smart Winter"), или в связи с избыточной температурой воды; см.соответствующие главы.

■ ИЗБЫТОЧНАЯ ТЕМПЕРАТУРА В ТЕЧЕНИЕ ЦИКЛОВ ФИЛЬТРАЦИИ

Если в течение цикла фильтрации температура воды превышает установленное значение более чем на 1 °C ("заданное значение", см.главу. "Регулировка температуры нагрева воды") и не уменьшается, по меньшей мере, на 1 °C в последующие 3 часа, цикл прекращается пока температура не опустится, по меньшей мере, на 1 °C по отношению к установленному значению.

Даже при условиях повышенной температуры воды (например, по причине чрезмерного солнечного излучения), в любом случае, гарантируется минимальное время фильтрации.

■ CLEARRAY® (ГДЕ ОЖИДАЕТСЯ)

Система Clearray® содействует дезинфекции и очистке воды, снижая таким образом потребность в химических

средствах.

► Функционирование системы Clearray® является автоматическим и зависит от активации фильтрующего насоса в течение цикла фильтрации, в то же время выключается при активации гидромассажа; спустя 40 минут после выключения указанных функций, Clearray® возобновляет функционирование (при активации цикла фильтрации).

Активация гидромассажа

► Нажать один раз клавишу  для подключения насоса: включается соответствующий светодиод.

Нажимая кнопку второй раз, насос останавливается (светодиод выключен).

ПРИМЕЧАНИЕ

- Если посредством кнопки активируется насос, он останавливается автоматически спустя 20 минут; (если не выключается предварительно пользователем).

- При активации ограничителя энергопотребления, в случае включения гидромассажного насоса, нагреватель выключается.

Подводный светильник (многоцветный)

► Нажать клавишу  для включения светильника, расположенного на стенке ванной (включается соответствующий светодиод).

► Светильник остаётся включённым на протяжении 3 часов, но может выключаться и раньше, вновь нажимая указанную клавишу (см.руководство по эксплуатации в отношении функционирования различных последовательностей цвета).

Полезные функции

■ БЛОКИРОВКА КНОПОЧНОЙ ПАНЕЛИ

В целях избежания изменения некоторых установленных параметров, существует возможность активации функции «блокировки кнопочной панели».

► Для активации данной функции следует одновременно нажать в течение приблизительно 3-5 секунд указанные кнопки:

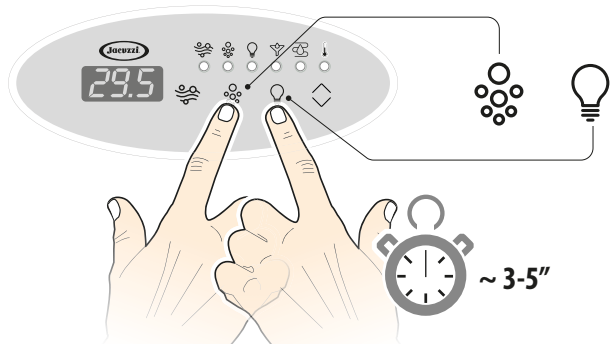

Появляется надпись **"Loc"** (а затем значение температуры воды).

ПРИМЕЧАНИЯ

- Когда дисплей заблокирован, невозможно включить насосы, светильник и т.д., однако, можно использовать круглые дисплеи для различных функций.

► Для дезактивации опции «блокировки кнопочной панели» следует одновременно нажать те же самые кнопки в течение приблизительно 3-5 секунд (на дисплее отображается значение температуры воды).

■ ФУНКЦИЯ "SILENCE"

Данная функция предупреждает автоматический запуск насосов (цикл фильтрации); поэтому может содействовать снижению шумности в окружающей среде (например, в ночные часы).

Режим защиты от замерзания ("smart winter", см.соответствующую главу) обладает приоритетом над функцией "silence".

Функция активируется посредством внешнего таймера или выключателя, предусматриваемых в соответствии со схемой предварительной установки; нормально разомкнутый контакт таймера должен быть подсоединен к электрической коробке спа (см.электрическую схему).

► Посредством таймера следует запрограммировать периоды, в которые необходимо отключить автоматическое функционирование насосов (также см.прилагаемую к таймеру документацию).

► В любом случае, можно активировать функцию гидромассажа и/или светильник (в данных случаях функция "silence" прерывается и возобновляется приблизительно спустя одну минуту после выключения гидромассажа, функции нагрева и/или светильника).

► В течение данной функции на дисплее отображается надпись **"Sby"**.

Функционирование циклов фильтрации в соответствии с функцией "silence"

При программировании функции "silence" таким образом, что она совпадает с часовыми промежутками, зарезервированными для цикла фильтрации, она временно приостанавливается; возобновляется при завершении функции "silence" в течение оставшегося времени (пример: если длительность

функции составляет 6 часов, а цикла фильтрации 8 часов, последний возобновит функционирование на 2 оставшихся часа).

Однако, если длительность "silence" превышает длительность цикла фильтрации, он при завершении функции, не будет активирован, переноса, таким образом, фильтрацию на следующий цикл: в данном случае качество воды спа может ухудшиться в связи с тем, что время фильтрации уменьшается.

Не программировать слишком длительные периоды, которые могут значительно снизить время фильтрации: должна быть всегда гарантирована циркуляция воды через фильтр.

ПРИМЕЧАНИЯ

- **ВНИМАНИЕ:** к зажиму, предусмотренному на электрической коробке, должен подсоединяться только нормально разомкнутый контакт (не замкнутый).

- Рекомендуется программировать функцию "silence" таким образом, чтобы она не совпадала с циклами фильтрации.

- Если насос работает, когда должна начаться функция "silence"; эта функция приостанавливается, а затем возобновляется примерно через минуту после выключения насоса.

- При установке нового значения температуры в течение функции "silence"; оно остается действительным до завершения функции.

Условия аномального функционирования - Аварийная сигнализация-

Наличие аварийного сигнала указывается на дисплее, с приведением кода, соответствующего типу неисправности. Если условие аварийного сигнала остаётся, код продолжает отображаться.

► Сигнализация на дисплее

- возможное решение

► (где ожидается) **"L1"** Появляется при включении спа, если уровень воды в ванне не достаточный (невозможно включить насосы).

- Следует добавлять воду в ванну, пока сообщение не исчезнет.

► (где ожидается) **"AL1"** Не достигнут соответствующий уровень наполнения ванны в заданное время (60'); невозможно включить насосы.

- Выключить и вновь включить выключатель на линии питания спа; если проблема не устраняется, связаться с сервисным центром Jacuzzi®.

► (где ожидается) **"LL"** Недостаточный уровень воды в ванне (невозможно включить насосы).

- Следует добавлять воду в ванну, пока сообщение не исчезнет.

► **"ICE"** активирована функция "Smart winter" (защита от замерзания, см.соответствующую главу)

- Нет необходимости в выполнении каких-либо действий.

► **"CO"** система контроля светильника не функционирует

- Связаться с авторизованным Сервисным Центром Jacuzzi®.

► **"FLO"** Реле потока не выявляет поток воды (нагрев не может быть активирован).

- проверить, что dip-switch № 8 позиционирован на ВЫКЛ. (см.главу "Соединения и электрическая безопасность").

- Возможная неисправность реле потока; связаться с авторизованным Сервисным Центром Jacuzzi®.

► **"FLC"** Реле потока регистрируется поток воды при выключенном фильтрующем насосе

- Возможная неисправность реле потока; связаться с авторизованным Сервисным Центром Jacuzzi®.

► **"E"** Температура воды за пределами диапазона системы, или температурный датчик неисправен.

НЕ ВХОДИТЬ В ВОДУ

Температура воды в ванне достигла или превысила 45 °C (111 °F) или опустилась ниже 5 °C (41 °F); невозможно активировать какую-либо функцию.

- При наличии, снять покрытие спа, таким образом, чтобы содействовать охлаждению воды.

- Если чрезмерное повышение температуры обусловлено солнечным излучением, следует добавить холодной воды в спа.

Когда температура соответствует допустимому диапазону, можно вновь включить насосы; если это не происходит, аномалия может быть обусловлена температурным датчиком: отключить ток и связаться с авторизованным Сервисным Центром Jacuzzi®.

► **"HI"** Слишком высокая температура воды.

НЕ ВХОДИТЬ В ВОДУ

Температура воды в ванне достигла или превысила 42 °C (107.6 °F); невозможно активировать какую-либо функцию.

- При наличии, снять покрытие спа.

- Если чрезмерное повышение температуры обусловлено солнечным излучением, следует добавить холодной воды в спа.

Когда температура опускается ниже 40 °C (109 °F) , можно вновь включить насосы; если это не происходит, отключить ток и связаться с авторизованным Сервисным Центром Jacuzzi®.

В отношении всех работ внепланового обслуживания, рекомендуется обращаться в авторизованный сервисный центр Jacuzzi®, сообщая, когда это требуется, следующие данные:

- модель;

- дата приобретения;

- серийный номер (указан в сертификате гарантии).

модель _____

дата приобретения _____

серийный номер: _____

Поиск неисправностей (также см. главу. "Условия аномального функционирования")

ПРОБЛЕМА	ВОЗМОЖНАЯ ПРИЧИНА	МЕРА
Грязная вода	Фильтр засорен или заблокирован	Очистить или заменить фильтр
	Недостаточная обработка воды Высокое содержание твёрдого материала в воде	См. главу "Обработка воды"
	Неправильное техническое обслуживание	Смотрите инструкции, соответствующие техническому обслуживанию
Чрезмерный расход воды	Утечка на напорной линии слива, на соединениях	Устранить утечку
	Чрезмерное испарение и/или просачивания воды	Использовать кровлю минибассейна установить более низкую температуру воды
Низкий поток воды из гидромассажных форсунок	Низкий уровень воды	Наполнить до покрытия самых высоких форсунок
	Фильтр засорен или заблокирован	Очистить или заменить фильтр
	Поворачиваемые форсунки частично закрыты	Открыть форсунки
	Трубы вытяжки или слива частично засорены	*
	Функционирование насоса на слишком низкой скорости	*
	Прокладки насоса изношены или повреждены	*
	Слишком низкое напряжение	Связаться с электриком или органом подачи электроэнергии
Чрезмерный расход воды	Утечка на напорной линии слива, на соединениях	Устранить утечку
	Чрезмерное испарение и/или просачивания воды	Использовать кровлю минибассейна установить более низкую температуру воды

ПРОБЛЕМА	ВОЗМОЖНАЯ ПРИЧИНА	МЕРА
Отсутствие потока воды	Нет тока	Перевести общие выключатели на ON (ВКЛ.)
	Насос выключен	Нажать кнопку "Pump" 
	Двигатель не подсоединён	Проверить соединения двигател
	Общий выключатель выключен	Вновь подключить выключатель
	Дифференциальный выключатель сработал	Вновь подключить выключатель
	Насос или двигатель дефектные	*
	Насос фильтрации не работает (<i>слишком высокая температура воды, реле потока и/или температурные датчик неисправны</i>).	См.режим "smart winter", главу, соответствующую избыточной температуре при циклах фильтрации и/или главу, соответствующую сигнализации аварийных сигналов.
Насос и двигатель шумные	Фильтры засорены	Очистить фильтры
	Утечки воды на вытяжке	Локализовать и устранить утечки
	Низкий уровень воды	Добавить воду до нормального уровня
	Подшипники двигателя изношены или повреждены	*
	Крыльчатка касается корпуса насоса Твёрдые тела внутри насоса	* *
Утечки воды внутри вала насоса (вращающаяся муфта между насосом и двигателем)	Механическое уплотнение насоса изношено или повреждено	*
Двигатель на запускается	Отсутствует ток	Включить общий выключатель
	Сработал общий выключатель Слишком низкое напряжение	Включить выключатель Обратиться к электрику или в орган подачи электроэнергии
	Дифференциальный выключатель сработал	Вновь подключить дифференциальный выключатель
	Ошибочные или дефектные соединения	*
	Вал и крыльчатка заблокированы	*
	Обмотки двигателя перегорели	*
	Дефектный контакт при запуске двигателя	*

Слишком низкий уровень воды (на дисплее отображается "L1", "AL1" или "LL", и светильник мигает)	Добавить воду до указанного уровня в главе "Проверки функционирования"
---	--

Двигатель останавливается

Функция завершена	Вновь нажать клавишу "Pump" 
Перегрузка	Обеспечивая охлаждение двигателя, проблема должна быть устранена. Если продолжается, см. *
Несоответствующие кабели питания	Обратиться к электрику
Слишком низкий уровень воды (на дисплее отображается "L1", "AL1" или "LL", и светильник мигает)	Добавить воду до указанного уровня в главе "Проверки функционирования"
Была активирована функция "Silence"	См. главу. "Сервисные функции - функция Silence"

Фильтрующий насос не функционирует

Нет тока	Включить общий выключатель
одной из причин неисправности может быть ошибочная настройка выключателей B2 (dip switch № 2)	См. главу "Соединения и электрическая безопасность".
Недостаточный уровень воды в ванне (на дисплее отображается сообщение "L1", "AL1" или "LL")	Следует добавлять воду, пока сообщение на дисплее не исчезнет.
Сработал общий выключатель Дифференциальный выключатель сработал дифференциальный выключатель	Включить выключатель Вновь подключить
Двигатель дефектный	*

Аномальная работа СПА

Возможно, была нажата комбинация клавиш	См. Гл. «Панель управления и функции» - «Комбинация клавиш»
---	--

На дисплее отображается неизвестное буквенно-цифровое значение.

Возможно, была нажата комбинация клавиш	См. Гл. «Панель управления и функции» - «Комбинация клавиш»
---	--

* : Компетенция, необходимая для проведения данного типа ремонтных работ, требует вмешательства квалифицированного персонала. Обращаться к продавцам Jacuzzi® или в авторизованный центр технического обслуживания.

Ответственностью монтажника/владельца является проверка и соблюдение специфических местных норм перед установкой. Компания Jacuzzi Europe S.p.A. не предоставляет гарантии в данном отношении и не несёт ответственность в отношении соответствия выполненной установки.



JACUZZI® EUROPE S.P.A.

Pontebbana, km 97,200
33098 Valvasone Arzene (PN) • Italia
Tel + 39 0434 859111 • Fax + 39 0434 85278
Via Copernico 38 • 20125 Milano (MI) • Italia
Tel. +39 02 8725 9325
www.jacuzzi.com • info@jacuzzi.eu

JACUZZI® BATHROOM ESPAÑA

Av. Josep Tarradellas, 123. 9ª Planta. • 08029 Barcelona • España
Teléfono +34-932-385-031 - Móvil: +34-607 807 645
www.jacuzzi.es

JACUZZI® FRANCE S.A.S.

8, route de Paris • 03305 Cusset • France
Tél. +33 (0)4 70 30 90 50 • Fax +33 (0)4 70 97 41 90
www.jacuzzi.fr • info@jacuzzi-france.com

JACUZZI SPA AND BATH LTD

8 Turnberry Park • Turnberry Road • Gildersome • Leeds
West Yorkshire • LS27 7LE
United Kingdom

JACUZZI® WHIRLPOOL GMBH

Hauptstrasse 9-11 • D-71116 Gärtringen • Deutschland
Tel. +49 (0)7034 28790 0
www.jacuzzi.de • info-de@jacuzzi.eu

I dati e le caratteristiche non impegnano la Jacuzzi Europe S.p.A., che si riserva il diritto di apportare tutte le modifiche ritenute opportune senza obbligo di preavviso o di sostituzione

The data and characteristics indicated do not oblige Jacuzzi Europe, who reserves the right to make the necessary changes they feel opportune without forewarning or substitution

Les caractéristiques indiquées, n'engagent pas la Jacuzzi Europe, qui se réserve le droit d'apporter toutes les modifications qu'elle jugera opportune sans obligation de préavis ou de remplacement

Die Angaben sind für Jacuzzi Europe nicht bindend. Änderungen, die dem Fortschritt dienen, halten wir uns vor

Los datos y características indicadas no comprometen a Jacuzzi Europe que se reserva el derecho de aportar todas las modificaciones que considere oportunas sin obligación de preaviso o de sustitución

Приведенные данные и характеристики являются для фирмы Jacuzzi Europe S.p.A. необязательными. Фирма оставляет за собой право внесения всех тех изменений, которые будут признаны необходимыми, без обязательства предварительного уведомления или замены.



JACUZZI EUROPE S.p.A. • all rights reserved • DECEMBER 2022

